



EN

EL

RO

BG

DE

PL

CZ

User Information

Οδηγίες για το χρήστη

Manual de utilizare

Инструкция за употреба

Gebrauchsanleitung

Návod k použití

Návod k obsluze

FST 85 WHITE

EN In the interest of your safety and to ensure the correct use, before installing and first using the appliance, read this user manual carefully, including its hints and warnings. To avoid unnecessary mistakes and accidents, it is important to ensure that all people using the appliance are thoroughly familiar with its operation and safety features. Save these instructions and make sure that they remain with the appliance if it is moved or sold, so that everyone using it through its life will be properly informed on appliance use and safety. For the safety of life and property keep the precautions of these user's instructions as the facturer is not responsible for damages caused mission.

Children and vulnerable people safety

- This appliance can be used by children aged from 8 and above and persons with reduced physical, sensory or mental capabilities or lack of experience and knowledge if they have been given super vision or instruction concerning use of the appliance in a safe way and understand the hazards involved.
- Children aged from 3 to 8 years are allowed to load and unload this appliance.
- Children should be supervised to ensure that they do not play with the appliance.
- Cleaning and user maintenance shall not be made by children unless they are aged from 8 years and above and supervised.
- Keep all packaging well away from children. There is risk of suffocation.
- If you are discarding the appliance pull the plug out of the socket, cut the connection cable (as close to the appliance as you can) and remove the door to prevent playing children to suffer electric shock or to close themselves into it.
- If this appliance featuring magnetic door seals is to replace an older appliance having a spring lock (latch) on the door or lid, be sure to make that spring lack unusable before you discard the old appliance. This will prevent it from becoming a death trap for a child.

General Safety

WARNING! Keep ventilation openings, in the appliance enclosure or in the built-in structure, clear of obstruction.

WARNING! Do not use mechanical devices or other means to accelerate the defrosting process, other than those recommended by the manufacturer.

WARNING! Do not damage the refrigerant circuit.

WARNING! Do not use other electrical appliances (such as ice cream makers) inside of refrigerating appliances, unless they are approved for this purpose by the manufacture.

WARNING! Do not touch the light bulb if it has been on for a long period of time because it could be very hot.¹⁾

WARNING! When positioning the appliance, ensure the supply cord is not trapped or damaged.

WARNING! Do not locate multiple portable socket-outlets or power suppliers at the rear of the appliance.

1) If there is a light in the compartment.

- Do not store explosive substances such as aerosol cans with a flammable propellant in this appliance.
- The refrigerant isobutane (R-600a) is contained within the refrigerant circuit of the appliance, a natural gas with a high level of environmental compatibility, which is nevertheless flammable.
- During transportation and installation of the appliance, be certain that none of the components of the refrigerant circuit become damaged.
 - Avoid open flames and sources of ignition
 - Thoroughly ventilate the room in which the appliance is situated
- It is dangerous to alter the specifications or modify this product in any way. Any damage to the cord may cause a short circuit, fire and/or electric shock.
- This appliance is intended to be used in household and similar applications such as
 - Staff kitchen areas in shops, offices and other working environments
 - Farm houses and by clients in hotels, motels and other residential type environments
 - Bed and breakfast type environments
 - Catering and similar non-retail applications.

WARNING! Any electrical components (plug, power cord, compressor and etc). must be replaced by a certified service agent or qualified service personnel.

WARNING! The light bulb supplied with this appliance is a “special use lamp bulb” usable only with the appliance supplied. This “special use lamp” is not usable for domestic lighting¹⁾.

- Power cord must not be lengthened.
- Make sure that the power plug is not squashed or damaged by the back of the appliance. Squashed or damaged power plug may overheat and cause a fire.
- Make sure that you can come to the mains plug of the appliance.
- Do not pull the mains cable.
- If the power plug socket is loose, do not insert the power plug. There is a risk of electric shock or fire.
- You must not operate the appliance without the lamp.
- This appliance is heavy. Care should be taken when moving it.
- Do not remove nor touch items from the freezer compartment if you hands are damp/wet, as this could cause skin abrasions or frost/freezer burns.
- Avoid prolonged exposure of the appliance to direct sunlight.

Daily use

- Do not put hot on the plastic parts in the appliance.
- Do not place food products directly against the rear wall.
- Frozen food must not be re-frozen once it has been thawed out.²⁾
- Store pre-packed frozen food in accordance with the frozen food manufacturers instructions²⁾.
- Appliance’s manufactures storage recommendations should be strictly adhered to. Refer to relevant instructions.
- Do not place carbonated or fizzy drinks in the freezer compartment as it creates pressure on the container, which may cause it to explode, resulting in damage to the appliance.²⁾
- Ice lollies can cause frost burns if consumed straight from the appliance.²⁾

1) If there is a light in the compartment.

2) If there is a freezer compartment.

- To avoid contamination of food, please respect the following instructions
- Opening the door for long periods can cause a significant increase of the temperature in the compartments of the appliance.
- Clean regularly surfaces that can come in contact with food and accessible drainage systems.
- Clean water tanks if they have not been used for 48h flush the water system connected to a water supply if water has not been drawn for 5 days.
- Store raw meat and fish in suitable containers in the refrigerator, so that it is not in contact with or drip onto other food.
- Two-star frozen food compartments (if they are presented in the appliance) are suitable for storing pre-frozen food, storing or making ice-cream and making ice cubes.
- One-, two- and three-star compartments (if they are presented in the appliance) are not suitable for the freezing of fresh food.
- If the appliance is left empty for long periods, switch off, defrost, clean, dry and leave the door open to prevent mould developing within the appliance.

Care and cleaning

- Before maintenance, switch off the appliance and disconnect the mains plug from the mains socket.
- Do not clean the appliance with metal objects.
- Do not use sharp objects to remove frost from the appliance. Use a plastic scraper.²⁾
- Regularly examine the drain in the refrigerator for defrosted water. If necessary, clean the drain. If the drain is blocked, water will collect in the bottom of the appliance.³⁾

Installation

Important! For electrical connection carefully follow the instructions given in specific paragraphs.

- Unpack the appliance and check if there are damages on it. Do not connect the appliance if it is damaged. Report possible damages immediately to the place you bought it. In that case retain packing.
- It is advisable to wait at least four hours before connecting the appliance to allow the oil to flow back in the compressor.
- Adequate air circulation should be around the appliance, lacking this leads to overheating. To achieve sufficient ventilation follow the instructions relevant to installation.
- Wherever possible the spacers of the product should be against a wall to avoid touching or catching warm parts (compressor, con-denser) to prevent possible burn.
- The appliance must not be located close to radiators or cookers.
- Make sure that the mains plug is accessible after the installation of the appliance.

Service

- Any electrical work required to do the servicing of the appliance should be carried out by a qualified electrician or competent person.
- This product must be serviced by an authorized service center, and only genuine spare parts must be used.

2) If there is a freezer compartment.

3) If there is a fresh food storage compartment.

Energy saving

- Don't put hot food in the appliance
- Don't pack foods close together as this prevents air circulating
- Make sure food don't touch the back of the compartment(s)
- If electricity goes off, don't open the door(s)
- Don't open the door(s) frequently
- Don't keep the door(s) open for too long time
- Don't set the thermostat on exceeding cold temperatures
- All accessories, such as drawers, shelves, balconies should be kept there for lower energy consumption

Environment Protection



This appliance does not contain gasses which could damage the ozone layer, in either its refrigerant circuit or insulation materials. The appliance shall not be discarded together with the urban refuse and rubbish. The insulation foam contains flammable gases: the appliance shall be disposed according to the appliance regulations to obtain from your local authorities. Avoid damaging the cooling unit, especially the heat exchanger. The materials used on this appliance marked by the  symbol are recyclable.



The symbol on the product or on its packaging indicates that this product may not be treated as household waste. Instead it should be taken to the appropriate collection point for the recycling of electrical and electronic equipment. By ensuring this product is disposed of correctly, you will help prevent potential negative consequences for the environment and human health, which could otherwise be caused by inappropriate waste handling of this product. For more detailed information about recycling of this product, please contact your local council, your household waste disposal service or the shop where you purchased the product.

Packaging materials

The materials with the symbol are recyclable.

Dispose the packaging in a suitable collection containers to recycle it.

Disposal of the appliance

1. Disconnect the mains plug from the mains socket.
2. Cut off the mains cable and discard it.



WARNING! During using, service and disposal the appliance, please pay attention to symbol similar as left side, which is located on rear of appliance (rear panel or compressor) and with yellow or orange color. It's risk of fire warning symbol. There are flammable materials in refrigerant pipes and compressor. Please be far away from fire source during using, service and disposal installation.

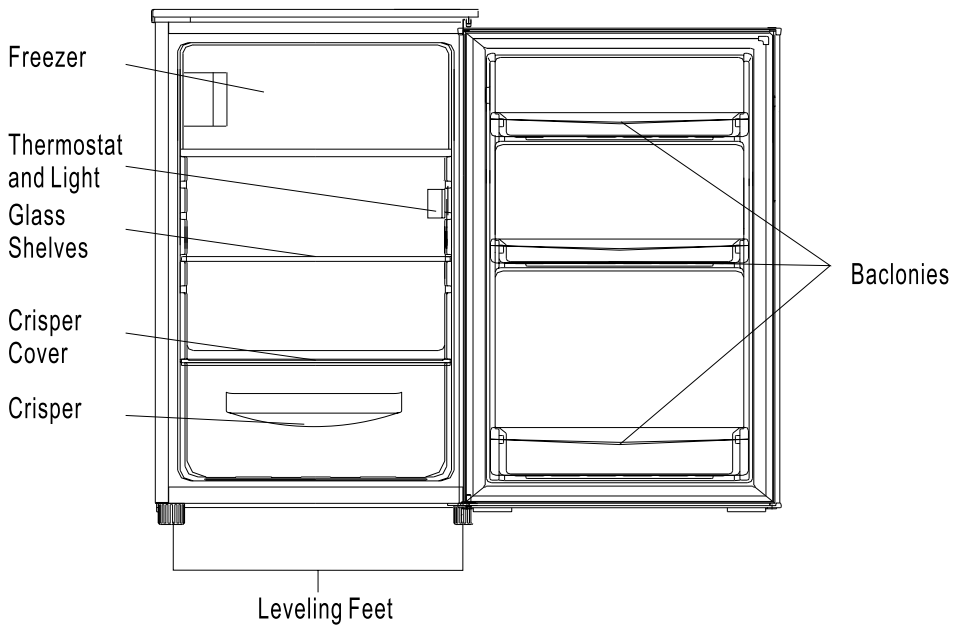

*Note: Above picture is for reference only. Real appliance probably is different.

Positioning

Install this appliance at a location where the ambient temperature corresponds to the climate class indicated on the rating plate of the appliance: for refrigerating appliances with climate class:

- Extended temperate: this refrigerating appliance is intended to be used at ambient temperatures ranging from 10 °C to 32 °C (SN)
- Temperate: this refrigerating appliance is intended to be used at ambient temperatures ranging from 16 °C to 32 °C (N)
- Subtropical: this refrigerating appliance is intended to be used at ambient temperatures ranging from 16 °C to 38 °C (ST)
- Tropical: this refrigerating appliance is intended to be used at ambient temperatures ranging from 16 °C to 43 °C (T)

Location

The appliance should be installed well away from sources of heat such as radiators, boilers, direct sunlight etc. Ensure that air can circulate freely around the back of the cabinet. To ensure best performance, if the appliance is positioned below an overhanging wall unit, the minimum distance between the top of the cabinet and the wall unit must be at least 50 mm. Ideally, however, the appliance should not be positioned below overhanging wall units. Accurate leveling is ensured by one or more adjustable feet at the base of the cabinet. This refrigerating appliance is not intended to be used as a built-in appliance.

WARNING! It must be possible to disconnect the appliance from the mains power supply the plug must therefore be easily accessible after installation.

Electrical connection

Before plugging in, ensure that the voltage and frequency shown on the rating plate correspond to your domestic power supply. The appliance must be earthed. The power supply cable plug is provided with a contact for this purpose. If the domestic power supply socket is not earthed, connect the appliance to a separate earth in compliance with current regulations, consulting a qualified electrician. The manufacturer declines all responsibility if the above safety precautions are not observed. This appliance complies with the E.E.C. Directives.

Door Reversibility

Tools required: Phillips screwdriver, Flat bladed screwdriver, Hexagonal spanner.

- Ensure the unit is unplugged and empty.
- To take the door off, it is necessary to tilt the unit backwards. You should rest the unit on something solid so that it will not slip during the door reversing process.
- All parts removed must be saved to do the reinstallation of the door.
- Do not lay the unit flat as this may damage the coolant system.
- It's better that 2 people handle the unit during assembly.

1. Remove two screws at rear side of top cover.

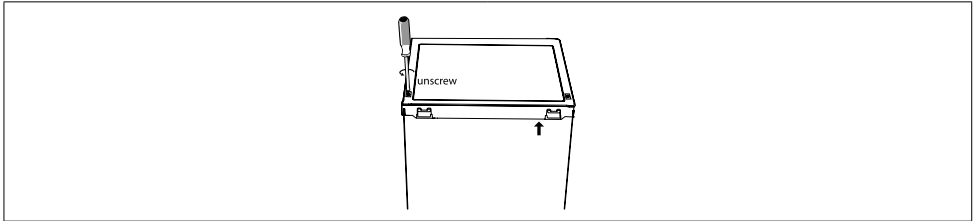

2. Remove top cover and place it aside.

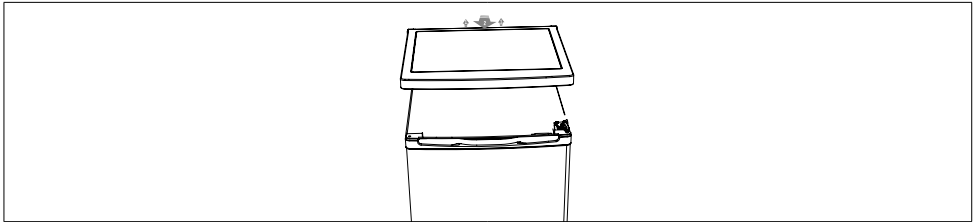

3. Unscrew top hinge and then remove door and place it on a soft pad to avoid scratch.

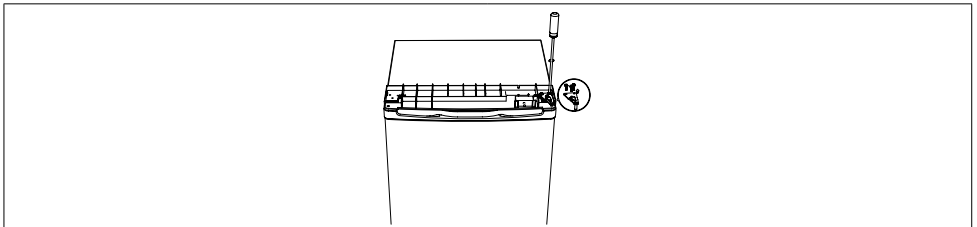

4. Unscrew bottom hinge of freezer door. Then remove the door and place it on a soft pad to avoid scratch.

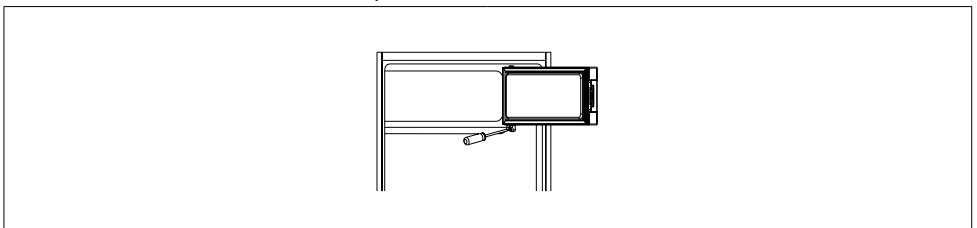



5. Move door holder from left side to right side.

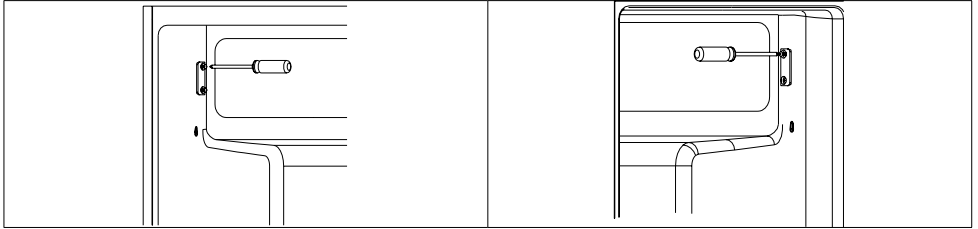

6. Move hinge hole cover from left side to right side.

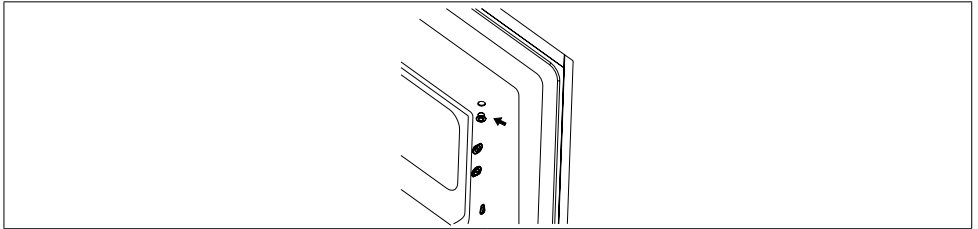

7. Rotate freezer door and place hinge side at left side. And then fix the door by holder.

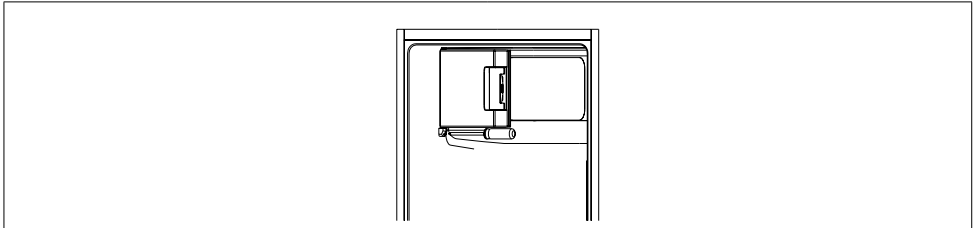

8. Unscrew bottom hinge. Then remove the adjustable feet from both side.

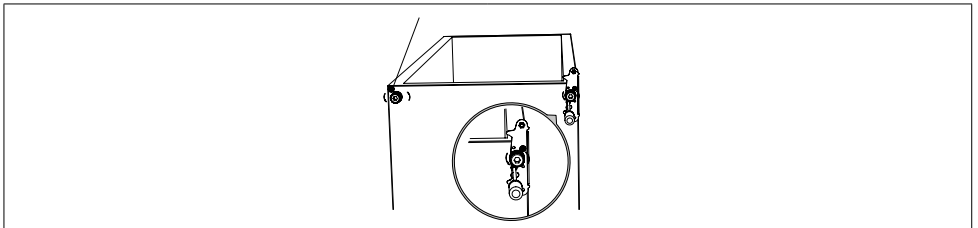

9. Unscrew and remove the bottom hinge pin, turn the bracket over and replace it.

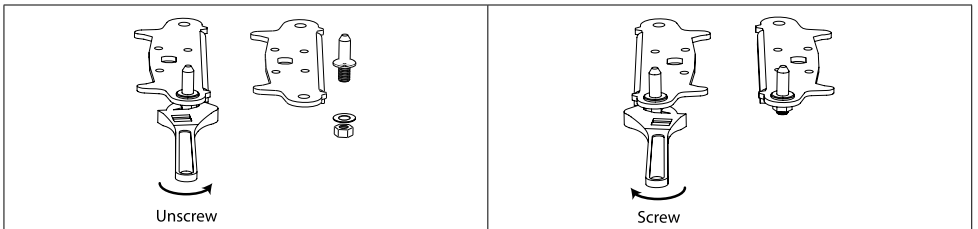

10. Refit the bracket fitting the bottom hinge pin. Replace both adjustable feet.

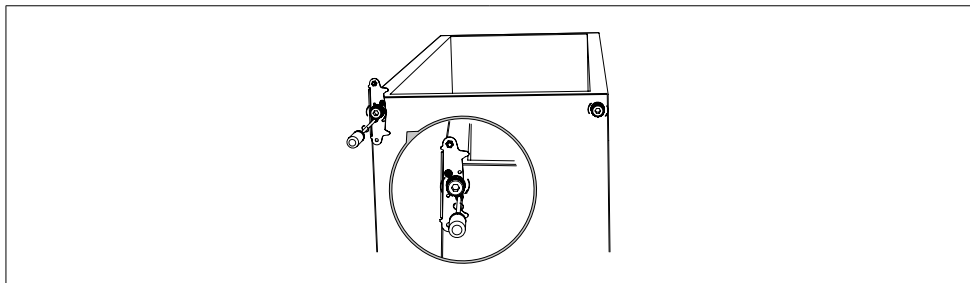

11. Place the door back on. Ensure the door is aligned horizontally and vertically so that the seals are closed on all sides before finally tightening the top hinge.

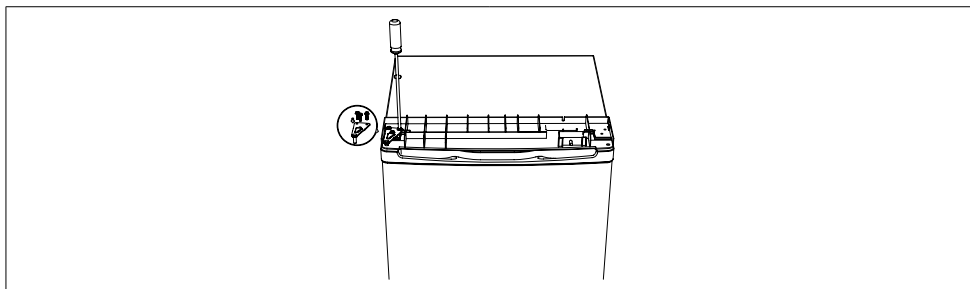

12. Put the top cover and fix it with 2 screws on the back.

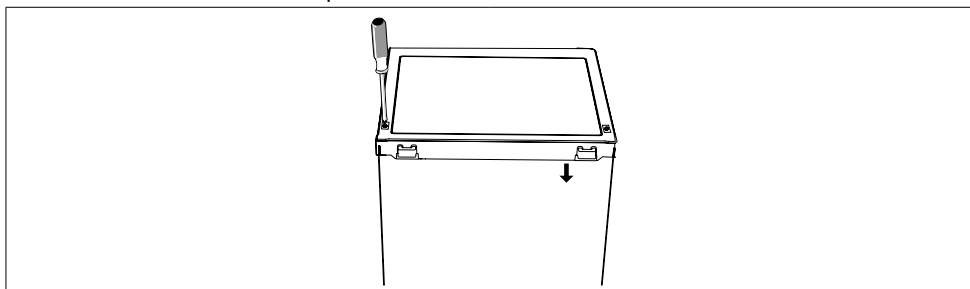

13. Detach the Fridge and the freezer door gaskets and then attach them after rotating.

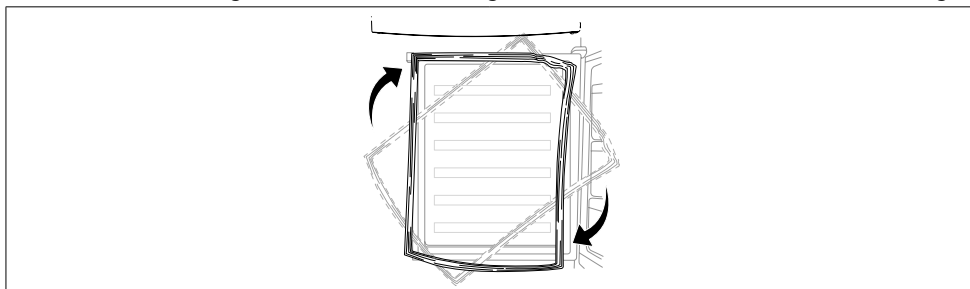



Install door external handle (if external handle is present)

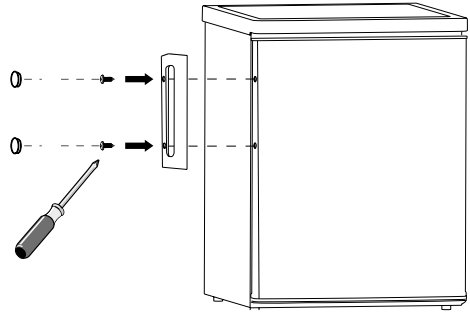
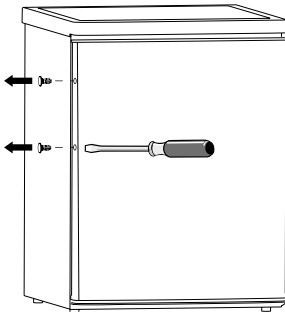

Space Requirement

- Keep enough space of door open.
- Keep at least 50mm gap at two sides and back.

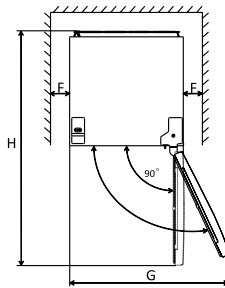
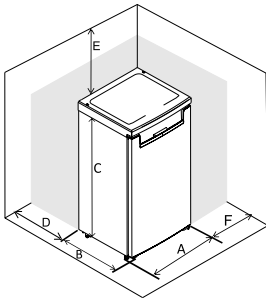

	EF1-16
A	550
B	580
C	850
D	min=50
E	min=50
F	min=50
G	940
H	1180

Levelling the unit

To do this adjust the two levelling feet at front of the unit. If the unit is not level, the doors and magnetic seal alignments will not be covered properly.

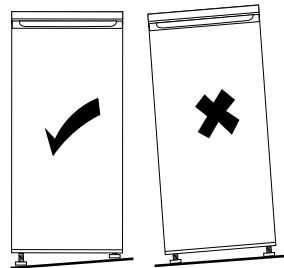
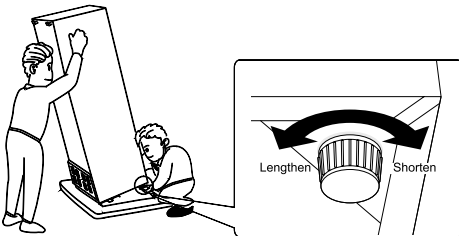

First use

Cleaning the interior

Before using the appliance for the first time, wash the interior and all internal accessories with lukewarm water and some neutral soap so as to remove the typical smell of a brand new product, then dry thoroughly.

Important! Do not use detergents or abrasive powders, as these will damage the finish.

Temperature Setting

- Plug on your appliance. The internal temperature is controlled by a thermostat. There are 8 settings . 1 is warmest setting and 7 is coldest setting and 0 is off.
- The appliance may not operate at the correct temperature if it is in a particularly hot or if you open the door often.

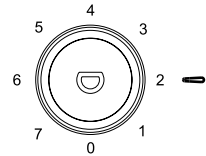

Daily use

Position different food in different compartments according to be below table

Refrigerator compartments	Type of food
Door or balconies	<ul style="list-style-type: none"> • Foods with natural preservatives, such as jams,juices, drinks, condiments. • Do not store perishable foods.
Crisper drawer	<ul style="list-style-type: none"> • Fruits, herbs and vegetables should be placed separately in the crisper bin. • Do not store bananas, onions, potatoes, garlic in the refrigerator.
Fridge shelf	<ul style="list-style-type: none"> • Dairy products, eggs. • Foods that do not need cooking, such as ready-to-eat foods, deli meats, leftovers.
Freezer Compartment	<ul style="list-style-type: none"> • Foods for long-term storage. • Bottom drawer/shelf for raw meat, poultry, fish. • Middle drawer/shelf for frozen vegetables, chips. • Top drawer/shelf for ice cream, frozen fruit, frozen baked goods.

This refrigerating appliance is not suitable for freezing foodstuffs.

Freezing fresh food

- The freezer compartment is suitable for freezing fresh food and storing frozen and deep-frozen food for a long time.
- Place the fresh food to be frozen in the bottom compartment.
- The maximum amount of food that can be frozen in 24 hours is specified on the rating plate.

- The freezing process lasts 24 hours: during this period do not add other food to be frozen.

Storing frozen food

When first starting-up or after a period out of use. Before putting the product in the compartment let the appliance run at least 2 hours on the higher settings.

Important! In the event of accidental defrosting, for example the power has been off for longer than the value shown in the technical characteristics chart under “rising time”, the defrosted food must be consumed quickly or cooked immediately and then re-frozen (after cooked).

Thawing

Deep-frozen or frozen food, prior to be used, can be thawed in the freezer compartment or at room temperature, depending on the time available for this operation. Small pieces may even be cooked still frozen, directly from the freezer. In this case, cooking will take longer.

Ice-cube

This appliance may be equipped with one or more ice-cube to produce ice.

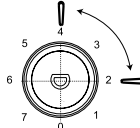
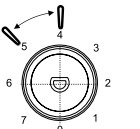
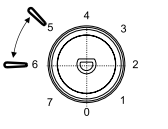
Temperature setting recommendation		
Environment temperature	Freezer compartment	Fridge compartment
Summer	/	
		Set on 2~4
Normal	/	
		Set on 4~5
Winter	/	
		Set on 5~6

Information above give users recommendation of temperature setting.

Impact on Food Storage

- Under Recommended setting, the best storage time of fridge is no more than 3 days.
- Under Recommended setting, the best storage time of freezer is no more than 1 month.
- The best storage time may reduce under other settings.

Accessories

Movable shelves

The walls of the refrigerator are equipped with a series of runners so that the shelves can be positioned as desired.

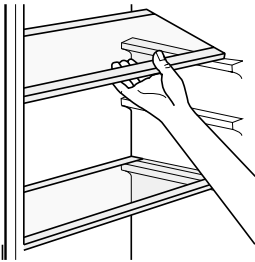

Positioning the door balconies

Door balconies can be disassembled for cleaning. To make the disassembling as follows: gradually pull the balcony in the direction of the arrows until it comes free, after cleaning, reposition it.

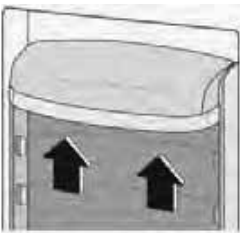

Helpful hints and tips

To help you make the most of the freezing process, here are some important hints:

- Prepare food in small portions to enable it to be rapidly and completely cooled and to make it possible subsequently to thaw only the quantity required.
- Wrap up the food in aluminium foil or polythene and make sure that the packages are



airtight

- Do not allow fresh unfrozen food to touch food which is already frozen thus avoiding a rise in temperature of the latter
- Lean foods store better and longer than fatty ones, salt reduces the storage life of food
- Water ices if consumed immediately after removal from the freezer compartment, can possibly cause the skin to be freeze burnt
- It is advisable to show the freezing in date on each individual pack to enable you removal from the freezer compartment, can possibly cause the skin to be freeze burnt
- It is advisable to show the freezing in date on each individual pack to enable you to keep tab of the storage time.

Hints for storage of frozen food

To obtain the best performance from this appliance, you should:

- Make sure that the commercially frozen foodstuffs were adequately stored by the retailer
- Be sure that frozen foodstuffs are transferred from the food store to the freezer in the shortest possible time
- Not open the door frequently or leave it open longer than absolutely necessary.
- Once defrosted, food deteriorates rapidly and cannot be refrozen.
- Do not exceed the storage period indicated by the food manufacture.

Hints for fresh food refrigeration

To obtain the best performance:

- Do not store warm food or evaporating liquids in the refrigerator
- Do cover or wrap the food particularly if it has a strong flavour
- Make (all types): wrap in polythene bags and place on the glass shelves above the vegetable drawer.
- For safety store in this way only one or two days at the most.
- Cooked foods cold dishes etc...: these should be covered and may be placed on any shelf.
- Fruit and vegetables: these should be thoroughly cleaned and placed in the special drawer(s) provided.
- Butter and cheese: these should be placed in special airtight containers or wrapped in aluminum foil or polythene bags to exclude as much air as possible.
- Milk bottle: these should have a cap and should be stored in the balconies on the door.
- Bananas, potatoes, onions and garlic, if not packed, must not be kept in the fridge.

Cleaning

For hygienic reasons the appliance interior, including interior accessories, should be cleaned regularly.

Caution! The appliance may not be connected to the mains during cleaning. Danger of electrical shock! Before cleaning switch the appliance off and remove the plug from the mains, or switch off or turn out the circuit breaker or fuse. Never clean the appliance with a steam cleaner. Moisture could accumulate in electrical components, danger of electrical shock! Hot vapors can lead to the damage of plastic parts. The appliance must be dry before it is placed back into service.

Important! Ethereal oils and organic solvents can attack plastic parts, e.g. lemon juice or the juice from orange peel, butyric acid, cleanser that contain acetic acid.

- Do not allow such substances to come into contact the appliance parts.
- Do not use any abrasive cleaners.
- Remove the food from the freezer. Store them in a cool place, well covered.
- Switch the appliance off and remove the plug from the mains, or switch off or turn out the circuit breaker or fuse.
- Clean the appliance and the interior accessories with a cloth and lukewarm water. After cleaning wipe with fresh water and rub dry.
- After everything is dry place appliance back into service.

Defrosting of the freezer

The freezer compartment however will become progressively covered with frost. This should be removed. Never use sharp metal tools to scrape off frost from the evaporator as you could damage it.

However when the ice becomes very thick on the inner liner complete defrosting should be carried out as follows:

- Pull out the plug from the socket.
- Remove all stored food wrap it in several layers of newspaper and put it in a cool place.
- Keep the door open and placing a basin underneath of the appliance to collect the defrost water.
- When defrosting is completed dry the interior thoroughly.
- Replace the plug in the power socket to run the appliance again.

Replace the lamp

The internal light is a LED type. To replace the lamp, please contact qualified technician.

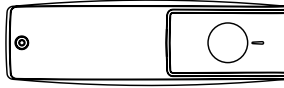

Error codes

If there is an error, the LED will flash a several times as indicated in the table below.

Cause	Interior lighting LED flashes
Failure of temperature control knob	1x
Failure of defrost temperature sensor	2x

Troubleshooting

Caution! Before troubleshooting, disconnect the power supply. Only a qualified electrician or competent person must do the troubleshooting that is not in this manual.

Important! There are some sounds during normal use (compressor, refrigerant circulation).

Problem	Possible cause	Solution
Appliance does not work	Temperature regulation knob is set at coldest	Set the knob at other switch on the appliance
	Mains plug is not plugged in or is loose	Insert mains plug
	Fuse has blown or is defective	Check fuse, replace if necessary
	Socket is defective	Mains malfunctions are to be corrected by an electrician
Appliance freezes or cools too much	Temperature is set too cold or the appliance runs at coldest	Turn the temperature regulator to a warmer setting temporarily
The food is not frozen enough	Temperature is not properly adjusted	Please look in the initial Temperature Setting section
	Door was open for an extended period	Open the door only as long as necessary
	A large quantity of warm food was placed in the appliance within the last 24 hours	Turn the temperature regulation to a colder setting temporarily
	The appliance is near a heat source	Please look in the installation location section
Heavy build up of frost on the door seal	Door seal is not air tight	Carefully warm the leaking sections of the door seal with a hair dryer (on a cool setting). At the same time shape the warmed door seal by hand such that it sits correctly
Unusual noises	Appliance is not level	Re-adjust the feet
	The appliance is touching the wall or other objects	Move the appliance slightly
	A component, e.g. a pipe, on the rear of the appliance is touching another part of the appliance or the wall	If necessary, carefully bend the component out of the way
Water on the floor	Water drain hole is blocked	See the Cleaning and Care section
Side panels are hot	It's normal. Heat exchange parts are in the sides	Take gloves to touch sides if needed

If the malfunction shows again, contact the Service Center. These data are necessary to help you quickly and correctly.



PYRAMIS

GUARANTEE CARD

Dear Customer,

Congratulations on purchasing yet another top quality PYRAMIS product. In order to guarantee the premium quality standards of this product, the finest materials were used and quality control monitoring was carried out at every stage of the production process. To ensure you obtain a lifetime of good service, please read the product specifications and follow all advice in the instruction manual carefully.

ATTENTION

This guarantee card must be completed and kept in good condition by the purchaser so as to be shown on demand to a qualified technician. The following guarantee is valid for 24 months for the motor (compressor) and the rest of inner parts. If a defective appliance operation possibly resulting from manufacturing defects is established and acknowledged within this guarantee period, the company will undertake to restore the appliance to proper working order in accordance with manufacturing specifications. The appliance shall be repaired or any faulty part thereof will be replaced at no cost to the consumer for repair work, spare parts or transportation of the appliance to company laboratories.

GUARANTEE TERMS

1. The appliance must be correctly installed by an authorised technician, in accordance with the installation instructions and the information given in the appliance specifications table and local restrictions.
2. This appliance is for domestic use only. All work relating to installation and connection of the appliance to mains power, operation and routine maintenance must be carried out in full compliance with the instructions contained in the Installation and Operation Manual.
3. Purchase date is proved on production of a verified purchase voucher (invoice or retail sales receipt), on which the purchase date, dealer name and appliance identity particulars (type, product manufacturing number) must be clearly visible.
4. The appliance must not be repaired, serviced, altered, disassembled or tampered with by an unauthorised technician.
5. Any replaced faulty appliance or replaced part shall become the property of the company. The guarantee period shall not be extended as a result of repairs.
6. Replacement of the appliance shall only be approved by the company in cases where proper reparation of the damage proves impossible.

GUARANTEE RESTRICTIONS

The guarantee does not cover:

1. Technician callout for damage resulting from incorrect transportation, installation or operation, negligence or use of non-approved parts.
2. Detachable parts made of metal, and any other parts requiring replacement on account of wear and tear (i.e. glass shelves, lamps).
3. Damage resulting from negligence or carelessness.
4. Damage resulting from failure to follow appliance operation instructions.
5. Damage caused by operation of the appliance other than as indicated.

APPLIANCE TYPE - PRODUCTION PARTICULARS

For your guarantee to be valid, it is essential that you record the product serial number.

This is printed in the centre of the sticker which is placed on the inside of the freezer door, at the left.

Name:

Product Purchase Date:

Product Serial Number:

Store of Purchase:

PYRAMIS METALLOURGIA A.E.

17th km Old National Road Thessaloniki - Serres | P.O. Box 10 278, 54110 | Thessaloniki, Greece
Tel.: +30 23940 56751 | Fax.: +30 23940 56745 | exportsales@pyramis.gr | www.pyramisgroup.com



ΕΛ Προς όφελος της ασφάλειάς σας και για να διασφαλίσετε τη σωστή χρήση, πριν από την εγκατάσταση και την πρώτη χρήση της συσκευής, διαβάστε προσεκτικά αυτό το εγχειρίδιο χρήσης, συμπεριλαμβανομένων των υποδείξεων και προειδοποιήσεων του. Για να αποφευχθούν περιττά λάθη και ατυχήματα, είναι σημαντικό να εξασφαλίσετε ότι όλα τα άτομα που χρησιμοποιούν τη συσκευή είναι εξοικειωμένα με τη λειτουργία και τα χαρακτηριστικά ασφαλείας της. Φυλάξτε αυτές τις οδηγίες και βεβαιωθείτε ότι παραμένουν με τη συσκευή εάν αυτή μετακινηθεί ή πωληθεί, ώστε κάθε χρήστης να ενημερώνεται σωστά για τη χρήση και την ασφάλεια της συσκευής καθ' όλη τη διάρκεια της ζωής της. Για την ασφάλεια της ζωής και της ιδιοκτησίας, τηρήστε τα μέτρα προφύλαξης που περιλαμβάνονται στις οδηγίες αυτές, καθώς ο κατασκευαστής δεν φέρει ευθύνη για τυχόν ζημιές που προκαλούνται από αμέλεια.

Ασφάλεια παιδιών και ευάλωτων ατόμων

- Αυτή η συσκευή μπορεί να χρησιμοποιηθεί από παιδιά ηλικίας από 8 ετών και άνω και άτομα με μειωμένες σωματικές, αισθητηριακές ή διανοητικές ικανότητες ή έλλειψη εμπειρίας και γνώσης, εάν τους έχει δοθεί επίβλεψη ή οδηγίες σχετικά με τη χρήση της συσκευής με ασφαλή τρόπο και κατανοούν τους κινδύνους εμπλεγμένους.
- Τα παιδιά ηλικίας από 3 έως 8 ετών επιτρέπεται να φορτώνουν και να ξεφορτώνουν αυτή τη συσκευή.
- Τα παιδιά θα πρέπει να επιβλέπονται ώστε να διασφαλίζεται ότι δεν παίζουν με τη συσκευή.
- Ο καθαρισμός και η συντήρηση από τον χρήστη δεν πρέπει να γίνονται από παιδιά εκτός εάν είναι ηλικίας από 8 ετών και άνω και υπό την επίβλεψη.
- Κρατήστε όλη τη συσκευασία μακριά από παιδιά. Υπάρχει κίνδυνος ασφυξίας.
- Εάν πετάτε τη συσκευή, τραβήξτε το φιλ από την πρίζα, κόψτε το καλώδιο σύνδεσης (όσο πιο κοντά μπορείτε) και αφαιρέστε την πόρτα για να αποτρέψετε τα παιδιά που παίζουν να υποστούν ηλεκτροπληξία ή να κλειστούν μέσα σε αυτήν.
- Εάν αυτή η συσκευή με μαγνητικά λάστιχα πόρτας πρόκειται να αντικαταστήσει μια παλαιότερη συσκευή που έχει κλειδαριά ελατηρίου (μάνδαλο) στην πόρτα ή το καπάκι, φροντίστε να μην χρησιμοποιήσετε αυτό το ελατήριο πριν απορρίψετε την παλιά συσκευή. Αυτό θα το αποτρέψει από το να γίνει παγίδα θανάτου για ένα παιδί.

Γενική Ασφάλεια

ΠΡΟΕΙΔΟΠΟΙΗΣΗ! Διατηρείτε τα ανοίγματα εξαερισμού, στο περίβλημα της συσκευής ή στην ενσωματωμένη δομή, μακριά από εμπόδια.

ΠΡΟΕΙΔΟΠΟΙΗΣΗ! Μη χρησιμοποιείτε μηχανικές συσκευές ή άλλα μέσα για να επιταχύνετε τη διαδικασία απόψυξης, εκτός από αυτά που συνιστά ο κατασκευαστής.

ΠΡΟΕΙΔΟΠΟΙΗΣΗ! Μην καταστρέψετε το κύκλωμα ψυκτικού.

ΠΡΟΕΙΔΟΠΟΙΗΣΗ! Μη χρησιμοποιείτε άλλες ηλεκτρικές συσκευές (όπως παγωτομηχανές) μέσα στη ψυκτική συσκευή, εκτός εάν έχει εγκριθεί για το σκοπό αυτό από τον κατασκευαστή.

ΠΡΟΕΙΔΟΠΟΙΗΣΗ! Μην αγγίζετε τη λάμπα αν είναι αναμμένη για μεγάλο χρονικό διάστημα γιατί μπορεί να είναι πολύ ζεστή.¹⁾

ΠΡΟΕΙΔΟΠΟΙΗΣΗ! Κατά την τοποθέτηση της συσκευής, βεβαιωθείτε ότι το καλώδιο τροφοδοσίας δεν έχει παγιδευτεί ή καταστραφεί.

ΠΡΟΕΙΔΟΠΟΙΗΣΗ! Μην τοποθετείτε πολλές φορητές πρίζες ή τροφοδοτικά στο πίσω μέρος της συσκευής.

- Μην αποθηκεύετε εκρηκτικές ουσίες όπως δοχεία αεροζόλ με εύφλεκτο υλικό σε αυτή τη συσκευή.
- Το ψυκτικό ισοβουτάνιο (R-600a) περιέχεται στο ψυκτικό κύκλωμα της συσκευής, ένα φυσικό αέριο με υψηλό επίπεδο περιβαλλοντικής συμβατότητας, το οποίο ωστόσο είναι

1) Εάν υπάρχει φως στο διαμέρισμα.

εύφλεκτο.

- Κατά τη μεταφορά και την εγκατάσταση της συσκευής, βεβαιωθείτε ότι κανένα από τα στοιχεία του κυκλώματος ψυκτικού δεν καταστραφεί.
 - Αποφύγετε ανοιχτές φλόγες και πηγές ανάφλεξης
 - Αερίστε καλά το δωμάτιο στο οποίο βρίσκεται η συσκευή
- Είναι επικίνδυνο να τροποποιήσετε τις προδιαγραφές ή να τροποποιήσετε αυτό το προϊόν με οποιονδήποτε τρόπο. Οποιαδήποτε ζημιά στο καλώδιο μπορεί να προκαλέσει βραχυκύκλωμα, πυρκαγιά ή/και ηλεκτροπληξία.
- Αυτή η συσκευή προορίζεται για χρήση σε οικιακές και παρόμοιες εφαρμογές όπως
 - Χώροι κουζίνας προσωπικού σε καταστήματα, γραφεία και άλλα περιβάλλοντα εργασίας
 - Αγροτικές κατοικίες και από πελάτες σε ξενοδοχεία, μοτέλ και άλλα περιβάλλοντα οικιστικού τύπου
 - Περιβάλλοντα τύπου bed and breakfast
 - Εστίαση και παρόμοιες εφαρμογές μη λιανικής.

ΠΡΟΕΙΔΟΠΟΙΗΣΗ! Τυχόν ηλεκτρικά εξαρτήματα (βύσμα, καλώδιο ρεύματος, συμπιεστής κ.λπ.) πρέπει να αντικατασταθεί από πιστοποιημένο αντιπρόσωπο σέρβις ή εξειδικευμένο προσωπικό σέρβις.

ΠΡΟΕΙΔΟΠΟΙΗΣΗ! Το λαμπάκι που παρέχεται με αυτή τη συσκευή είναι “λαμπάκι ειδικής χρήσης” που μπορεί να χρησιμοποιηθεί μόνο με τη συσκευή που παρέχεται. Αυτό το «λαμπάκι ειδικής χρήσης» δεν μπορεί να χρησιμοποιηθεί για οικιακό φωτισμό¹⁾.

- Το καλώδιο ρεύματος δεν πρέπει να επιμηκύνεται.
- Βεβαιωθείτε ότι το καλώδιο τροφοδοσίας δεν συμπιέζεται ή έχει υποστεί ζημιά από το πίσω μέρος της συσκευής. Στριμωγμένο ή κατεστραμμένο βύσμα ρεύματος μπορεί να υπερθερμανθεί και να προκαλέσει πυρκαγιά.
- Βεβαιωθείτε ότι έχετε πρόσβαση στην πρίζα της συσκευής.
- Μην τραβάτε το καλώδιο τροφοδοσίας.
- Εάν η πρίζα είναι χαλαρή, μην εισάγετε το καλώδιο ρεύματος. Υπάρχει κίνδυνος ηλεκτροπληξίας ή πυρκαγιάς.
- Δεν πρέπει να λειτουργείτε τη συσκευή χωρίς τη λάμπα.
- Αυτή η συσκευή είναι βαριά. Πρέπει να δίνεται προσοχή όταν τη μετακινείτε.
- Μην αφαιρείτε και μην αγγίζετε αντικείμενα από το θάλαμο κατάψυξης εάν τα χέρια σας είναι υγρά/βρεγμένα, καθώς αυτό μπορεί να προκαλέσει εκδορές του δέρματος ή εγκαύματα.
- Αποφύγετε την παρατεταμένη έκθεση της συσκευής στο άμεσο ηλιακό φως.

Καθημερινή χρήση

- Μην βάζετε ζεστά στα πλαστικά μέρη της συσκευής.
- Μην τοποθετείτε τρόφιμα απευθείας στον πίσω τοίχο.
- Τα κατεψυγμένα τρόφιμα δεν πρέπει να καταψύχονται εκ νέου αφού έχουν αποψυχθεί²⁾.
- Αποθηκεύστε τα προσυσκευασμένα κατεψυγμένα τρόφιμα σύμφωνα με τις οδηγίες του κατασκευαστή κατεψυγμένων τροφίμων²⁾.
- Οι συστάσεις αποθήκευσης τροφίμων των κατασκευαστών της συσκευής θα πρέπει να τηρούνται αυστηρά. Ανατρέξτε στις σχετικές οδηγίες.
- Μην τοποθετείτε ανθρακούχα ποτά στο θάλαμο κατάψυξης καθώς δημιουργείται πίεση στο δοχείο, η οποία μπορεί να προκαλέσει την έκρηξή τους, με αποτέλεσμα να προκληθεί ζημιά στη συσκευή²⁾.
- Τα παγωτά μπορεί να προκαλέσουν εγκαύματα εάν καταναλωθούν απευθείας από τη συσκευή²⁾.

Για να αποφύγετε τη μόλυνση των τροφίμων, τηρήστε τις παρακάτω οδηγίες

- Το άνοιγμα της πόρτας για μεγάλο χρονικό διάστημα μπορεί να προκαλέσει σημαντική

1) Εάν υπάρχει φως στο διαμέρισμα.

2) Εάν υπάρχει θάλαμος κατάψυξης.

- αύξηση της θερμοκρασίας στα ράφια της συσκευής.
- Καθαρίζετε τακτικά επιφάνειες που μπορεί να έρθουν σε επαφή με τρόφιμα και προσβάσιμα συστήματα αποχέτευσης.
 - Καθαρίστε τις δεξαμενές νερού, εάν δεν έχουν χρησιμοποιηθεί για 48 ώρες, ξεπλύνετε το σύστημα νερού που είναι συνδεδεμένο σε παροχή νερού εάν δεν έχει αντληθεί νερό για 5 ημέρες.
 - Αποθηκεύστε το ωμό κρέας και το ψάρι σε κατάλληλα δοχεία στο ψυγείο, έτσι ώστε να μην έρχονται σε επαφή ή να στάζουν πάνω σε άλλα τρόφιμα.
 - Τα διαμερίσματα κατεψυγμένων τροφίμων δύο αστέρων (αν υπάρχουν στη συσκευή) είναι κατάλληλα για την αποθήκευση προκατεψυγμένων τροφίμων, την αποθήκευση και την παρασκευή παγωτού.
 - Τα διαμερίσματα ενός, δύο και τριών αστέρων (εάν υπάρχουν στη συσκευή) δεν είναι κατάλληλα για την κατάψυξη φρέσκων τροφίμων.
 - Εάν η συσκευή μείνει άδεια για μεγάλα χρονικά διαστήματα, απενεργοποιήστε, ξεπαγωστε, καθαρίστε, στεγνώστε και αφήστε την πόρτα ανοιχτή για να αποτρέψετε την ανάπτυξη στερέωσης μέσα στη συσκευή.

Φροντίδα και καθαρισμός

- Πριν τη συντήρηση, απενεργοποιήστε τη συσκευή και αποσυνδέστε το καλώδιο τροφοδοσίας από την πρίζα δικτύου.
- Μην καθαρίζετε τη συσκευή με μεταλλικά αντικείμενα.
- Μην χρησιμοποιείτε αιχμηρά αντικείμενα για την αφαίρεση πάγου από τη συσκευή. Χρησιμοποιήστε ένα πλαστικό ξέστρο²⁾.
- Εξετάστε προσεκτικά την αποστράγγιση του ψυγείου για αποψυγμένο νερό. Αν είναι απαραίτητο, καθαρίστε την αποστράγγιση. Αν η αποστράγγιση είναι μπλοκαρισμένη, το νερό θα συγκεντρωθεί στο κάτω μέρος της συσκευής³⁾.

Εγκατάσταση

Σημαντικό! Για ηλεκτρική σύνδεση ακολουθήστε προσεκτικά τις οδηγίες που δίνονται σε συγκεκριμένες παραγράφους.

- Αφαιρέστε τη συσκευή από τη συσκευασία και ελέγξτε αν υπάρχουν φθορές σε αυτή. Μην συνδέετε τη συσκευή αν αυτή έχει φθορές. Αναφέρετε αμέσως πιθανές ζημιές στον τόπο που την αγοράσατε. Στην περίπτωση αυτή, φυλάξτε τη συσκευασία.
- Συνιστάται να περιμένετε τουλάχιστον τέσσερις ώρες πριν τη σύνδεση της συσκευής για να είναι δυνατή η ροή του λαδιού πίσω στον συμπιεστή.
- Θα πρέπει να υπάρχει επαρκής κυκλοφορία αέρα γύρω από τη συσκευή. Η έλλειψη της οδηγεί σε υπερθέρμανση. Για την επίτευξη επαρκούς αερισμού ακολουθήστε τις οδηγίες που σχετίζονται με την εγκατάσταση.
- Εφόσον είναι δυνατό, τα διαχωριστικά στηρίγματα του προϊόντος θα πρέπει να είναι απέναντι από τοίχο για την αποφυγή αγγίγματος ή κρατήματος θερμών μερών (συμπιεστή, συμπυκνωτή) ώστε να προληφθεί πιθανό έγκαυμα.
- Η συσκευή δεν πρέπει να τοποθετείται κοντά σε θερμαντικά σώματα ή κουζίνες.
- Βεβαιωθείτε ότι το καλώδιο τροφοδοσίας είναι προσβάσιμο μετά την εγκατάσταση της συσκευής.

Σέρβις

- Οποιαδήποτε ηλεκτρολογική εργασία η οποία απαιτείται να γίνει κατά το σέρβις της

2) Εάν υπάρχει θάλαμος κατάψυξης.

3) Εάν υπάρχει χώρος αποθήκευσης φρέσκων τροφίμων.

συσκευής, θα πρέπει να εκτελείται από έναν πιστοποιημένο ηλεκτρολόγο ή αρμόδιο πρόσωπο.

- Το παρόν προϊόν πρέπει να συντηρείται από ένα εξουσιοδοτημένο Κέντρο Σέρβις και, επίσης, πρέπει να χρησιμοποιούνται μόνο αυθεντικά ανταλλακτικά.

Εξοικονόμηση ενέργειας

- Μην τοποθετείτε καυτό φαγητό στη συσκευή
- Μην συσκευάζετε τρόφιμα, τα οποία βρίσκονται το ένα κοντά στο άλλο, καθώς αυτό εμποδίζει την κυκλοφορία αέρα
- Βεβαιωθείτε ότι τα τρόφιμα δεν αγγίζουν το πίσω μέρος του(ων) διαμερίσματος(ων)
- Αν το ηλεκτρικό ρεύμα διακοπεί, μην ανοίγετε την(τις) πόρτα(ες)
- Μην ανοίγετε την(τις) πόρτα(ες) συχνά
- Μην κρατάτε την(τις) πόρτα(ες) ανοιχτή(ές) για πολύ μεγάλο χρονικό διάστημα
- Μην ρυθμίζετε τον θερμοστάτη σε υπερβολικά ψυχρές θερμοκρασίες
- Ορισμένα εξαρτήματα, όπως συρτάρια, μπορούν να αφαιρεθούν για να πετύχετε μεγαλύτερο αποθηκευτικό όγκο και μικρότερη κατανάλωση ενέργειας

Προστασία Περιβάλλοντος



Αυτή η συσκευή δεν περιέχει αέρια είτε στο ψυκτικό κύκλωμά της είτε στα μονωτικά υλικά της, τα οποία θα μπορούσαν να προκαλέσουν ζημία στο στρώμα του όζοντος. Η συσκευή δεν πρέπει να απορρίπτεται μαζί με αστικά απορρίμματα και σκουπίδια. Ο μονωτικός αφρός περιέχει εύφλεκτα αέρια: η συσκευή απορρίπτεται σύμφωνα με τους κανονισμούς συσκευής που λαμβάνονται από τις τοπικές αρχές σας. Αποφύγετε τη φθορά στη μονάδα ψύξης, ιδίως στον εναλλάκτη θερμότητας. Τα υλικά που χρησιμοποιούνται στη παρούσα συσκευή τα οποία επισημαίνονται με το σύμβολο  είναι ανακυκλώσιμα.



Το σύμβολο πάνω στο προϊόν ή πάνω στη συσκευασία του δηλώνει ότι το παρόν προϊόν δεν μπορεί να αντιμετωπιστεί ως οικιακό απόρριμμα. Αντίθετα, θα πρέπει να μεταφερθεί στο κατάλληλο σημείο συλλογής για την ανακύκλωση ηλεκτρικού και ηλεκτρονικού εξοπλισμού. Εξασφαλίζοντας ότι το παρόν προϊόν απορρίπτεται ορθώς, θα βοηθήσετε στην πρόληψη δυνητικών αρνητικών επιπτώσεων στο περιβάλλον και την ανθρώπινη υγεία, οι οποίες θα μπορούσαν να προκληθούν σε διαφορετική περίπτωση από ακατάλληλο χειρισμό απορριμμάτων του παρόντος προϊόντος. Για περισσότερες λεπτομερείς λεπτομέρειες σχετικά με την ανακύκλωση του παρόντος προϊόντος, απευθυνθείτε στο δημοτικό συμβούλιο της περιοχής σας, στην υπηρεσία αποκομιδής οικιακών απορριμμάτων ή στο κατάστημα όπου αγοράσατε το προϊόν.

Υλικά συσκευασίας

Τα υλικά με το σύμβολο είναι ανακυκλώσιμα.

Απορρίψτε τη συσκευασία σε κατάλληλα δοχεία συλλογής για ανακύκλωση.

Απόρριψη της συσκευής

1. Αποσυνδέστε το καλώδιο τροφοδοσίας από την πρίζα δικτύου.

2. Κόψτε το καλώδιο τροφοδοσίας και απορρίψτε το.

ΠΡΟΕΙΔΟΠΟΙΗΣΗ! Κατά τη διάρκεια της χρήσης, της συντήρησης και της απόρριψης της συσκευής, προσέξτε το σύμβολο στην αριστερή πλευρά, η οποία βρίσκεται στο πίσω μέρος της συσκευής (οπίσθιος πίνακας ή συμπιεστής.)

Είναι το σύμβολο κινδύνου πυρκαϊάς Υπάρχουν εύφλεκτα υλικά σε σωλήνες ψυκτικού μέσου και συμπιεστή. Παρακαλείσθε να είστε μακριά από τη φωτιά κατά τη χρήση, την υπηρεσία και τη διάθεσή σας.



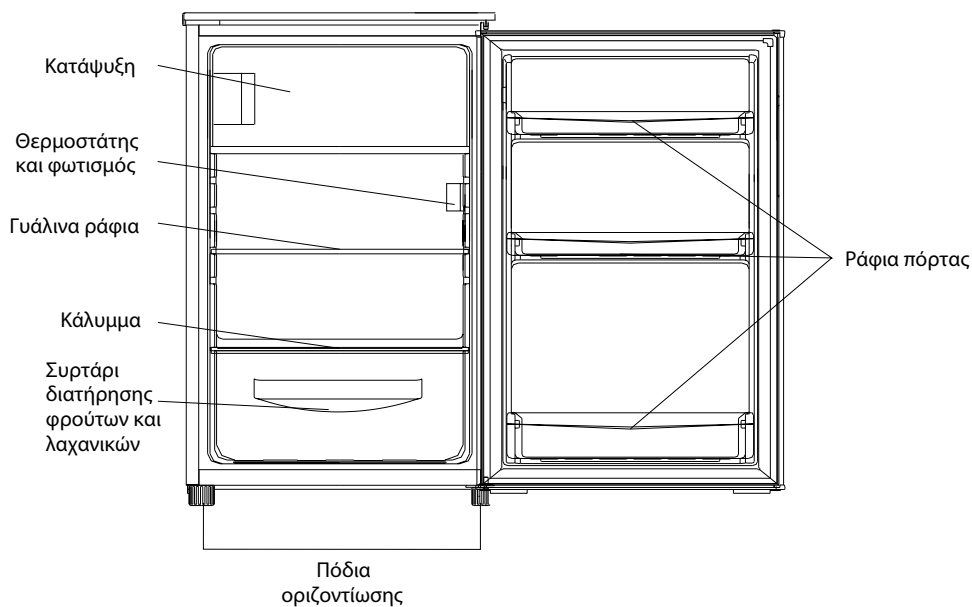

*Σημείωση: Η παραπάνω εικόνα είναι μόνο για αναφορά. Η πραγματική συσκευή μάλλον είναι διαφορετική.

Τοποθέτηση

Εγκαταστήστε αυτήν τη συσκευή σε έναν χώρο όπου η θερμοκρασία περιβάλλοντος αντιστοιχεί στην κλιματική κατηγορία που αναγράφεται στην ετικέτα αξιολόγησης της συσκευής: για ψυγεία με τις παρακάτω κλιματικές κατηγορίες:

Επεκτεινόμενος ήπιος: αυτό το ψυγείο προορίζεται να χρησιμοποιείται σε θερμοκρασίες περιβάλλοντος που κυμαίνονται από 10 °C έως 32 °C (SN)

Ήπιος: αυτό το ψυγείο προορίζεται να χρησιμοποιείται σε θερμοκρασίες περιβάλλοντος που κυμαίνονται από 16 °C έως 32 °C (N)

Υποπαραιοτροπικός: αυτό το ψυγείο προορίζεται να χρησιμοποιείται σε θερμοκρασίες περιβάλλοντος που κυμαίνονται από 16 °C έως 38 °C (ST)

Τροπικός: αυτό το ψυγείο προορίζεται να χρησιμοποιείται σε θερμοκρασίες περιβάλλοντος που κυμαίνονται από 16 °C έως 43 °C (T)

Τοποθεσία

Η συσκευή πρέπει να εγκατασταθεί μακριά από πηγές θερμότητας όπως καλοριφέρ, λέβητες, άμεσο ηλιακό φως κ.λπ. Βεβαιωθείτε ότι ο αέρας μπορεί να κυκλοφορεί ελεύθερα γύρω από το πίσω μέρος του ντουλαπιού. Για να διασφαλιστεί η βέλτιστη απόδοση, εάν η συσκευή τοποθετείται κάτω από επικαθήμενη μονάδα τοίχου, η ελάχιστη απόσταση μεταξύ του επάνω μέρους του ντουλαπιού και της μονάδας τοίχου πρέπει να είναι τουλάχιστον 50 mm. Ωστόσο, ιδανικά, η συσκευή δεν θα πρέπει να τοποθετείται κάτω από επικαθήμενες μονάδες τοίχου. Η ακριβής οριζοντίωση εξασφαλίζεται με ένα ή περισσότερα ρυθμιζόμενα πόδια στη βάση του ντουλαπιού. Αυτή η ψυκτική συσκευή δεν προορίζεται για ενταγμένη χρήση.

ΠΡΟΕΙΔΟΠΟΙΗΣΗ! Πρέπει να είναι δυνατή η αποσύνδεση της συσκευής από την παροχή ρεύματος, επομένως η πρίζα πρέπει να είναι εύκολα προσβάσιμη μετά την εγκατάσταση.

Ηλεκτρική σύνδεση

Πριν τη σύνδεση στην πρίζα, βεβαιωθείτε ότι η τάση και η συχνότητα που αναγράφονται στην ετικέτα αξιολόγησης αντιστοιχούν στην ηλεκτρική παροχή της κατοικίας σας. Η συσκευή πρέπει να έχει γείωση. Το φισ του καλωδίου τροφοδοσίας διαθέτει επαφή για αυτόν τον σκοπό. Εάν η πρίζα της ηλεκτρικής παροχής του κατοικίας δεν έχει γείωση, συνδέστε τη συσκευή σε ξεχωριστή γείωση σύμφωνα με τους ισχύοντες κανονισμούς, συμβουλευόμενοι έναν ειδικευμένο ηλεκτρολόγο. Ο κατασκευαστής δεν φέρει καμία ευθύνη εάν δεν τηρούνται οι παραπάνω μέτρα ασφαλείας. Αυτή η συσκευή συμμορφώνεται με τις οδηγίες της Ε.Ο.Κ.

Αναστρεψιμότητα πόρτας

- Απαιτούμενο εργαλείο: Κατσαβίδι Philips, Κατσαβίδι με επίπεδη λεπίδα, Εξαγωνικό κλειδί.
- Βεβαιωθείτε ότι η μονάδα είναι αποσυνδεδεμένη και άδεια.
- Για να αφαιρέσετε την πόρτα, είναι απαραίτητο να γείρετε τη μονάδα προς τα πίσω. Θα πρέπει να ακουμπήσετε τη μονάδα σε κάτι στερεό, έτσι ώστε να μην γλιστρήσει κατά τη διαδικασία αναστροφής της πόρτας.
- Όλα τα μέρη που αφαιρέθηκαν πρέπει να αποθηκευτούν για να γίνει η επανεγκατάσταση της πόρτας.
- Μην αφήνετε τη μονάδα επίπεδη, καθώς αυτό μπορεί να προκαλέσει βλάβη στο σύστημα ψυκτικού.
- Είναι καλύτερο να χειρίζονται τη μονάδα 2 άτομα κατά τη συναρμολόγηση.

1. Αφαιρέστε δύο βίδες στην πίσω πλευρά του επάνω καλύμματος.

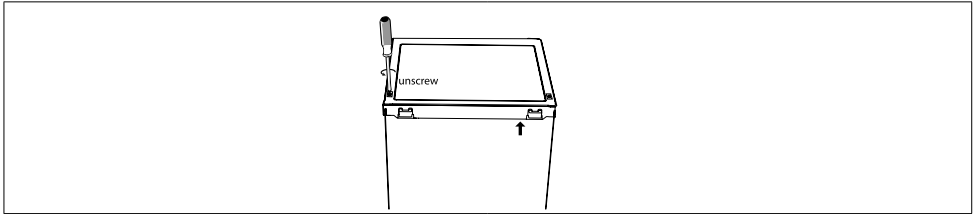

2. Αφαιρέστε το επάνω κάλυμμα και τοποθετήστε το στην άκρη.

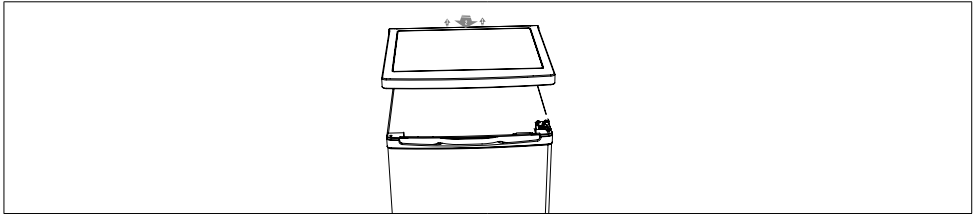

3. Ξεβιδώστε τον επάνω μεντεσέ και, στη συνέχεια, αφαιρέστε την πόρτα και τοποθετήστε την σε ένα μαλακό επίθεμα για να αποφύγετε τις γρατσουνιές.

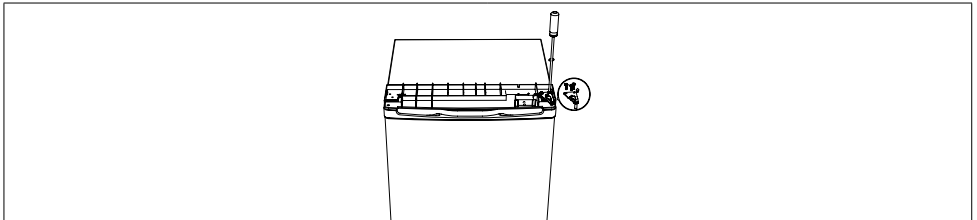

4. Ξεβιδώστε τον κάτω μεντεσέ της πόρτας του καταψύκτη. Στη συνέχεια, αφαιρέστε την πόρτα και τοποθετήστε την σε ένα μαλακό μαξιλάρι για να αποφύγετε τις γρατσουνιές.

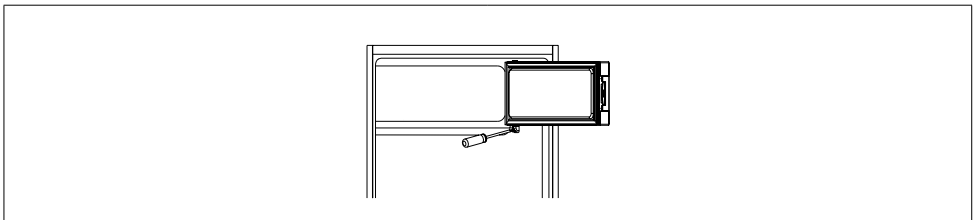

5. Μετακινήστε το στήριγμα της πόρτας από την αριστερή πλευρά στη δεξιά πλευρά.

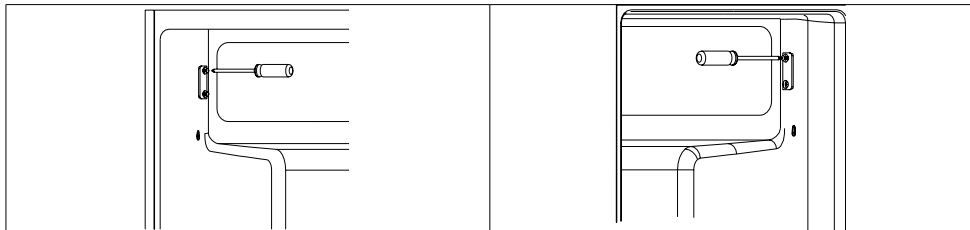

6. Μετακινήστε το κάλυμμα της οπής του μεντεσέ από την αριστερή πλευρά στη δεξιά πλευρά.

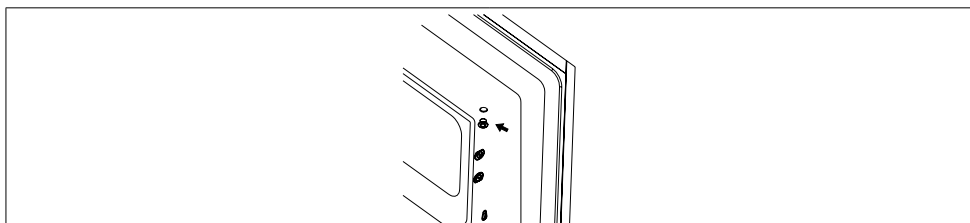

7. Περιστρέψτε την πόρτα του καταψύκτη και τοποθετήστε την πλευρά του μεντεσέ στην αριστερή πλευρά. Και στη συνέχεια στερεώστε την πόρτα με βάση τη θήκη.

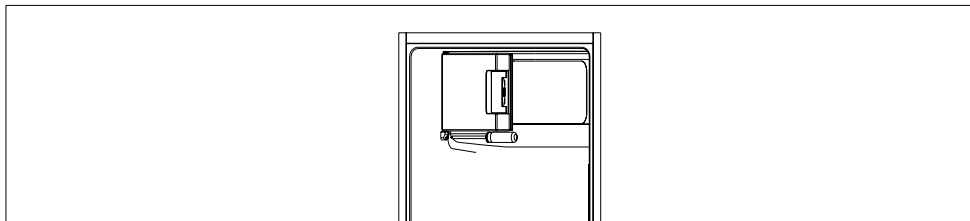

8. Ξεβιδώστε τον κάτω μεντεσέ. Στη συνέχεια, αφαιρέστε τα ρυθμιζόμενα πόδια και από τις δύο πλευρές.

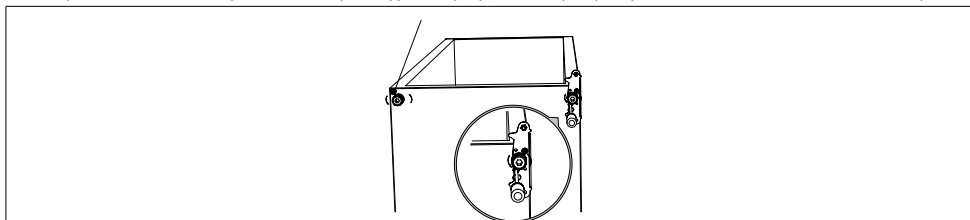

9. Ξεβιδώστε και αφαιρέστε τον πείρο του κάτω μεντεσέ, γυρίστε το στήριγμα και επανατοποθετήστε το.

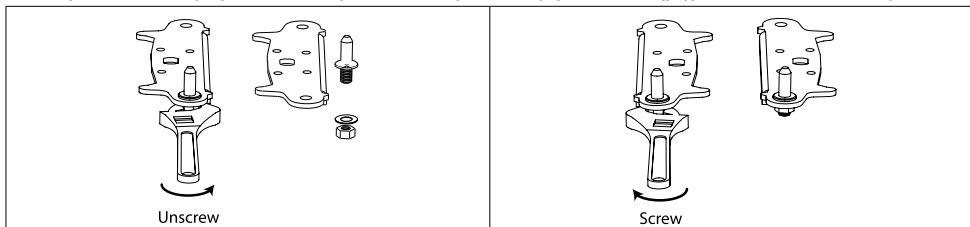

10. Τοποθετήστε ξανά το στήριγμα που προσαρμόζει τον πείρο του κάτω μεντεσέ. Αντικαταστήστε και τα δύο ρυθμιζόμενα πόδια.

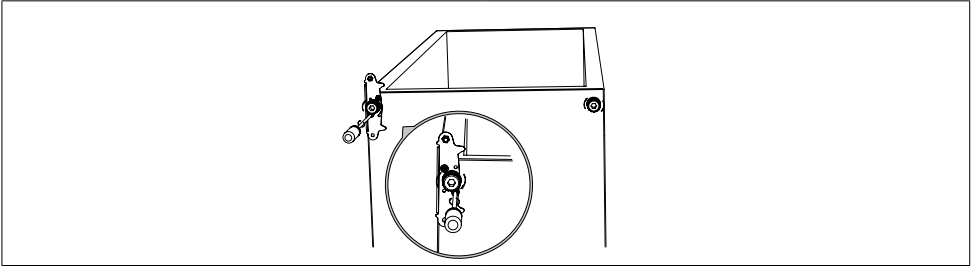

11. Τοποθετήστε ξανά την πόρτα. Βεβαιωθείτε ότι η πόρτα είναι ευθυγραμμισμένη οριζόντια και κατακόρυφα, έτσι ώστε οι τσιμούχες να είναι κλειστές από όλες τις πλευρές πριν σφίξετε τελικά τον επάνω μεντεσέ.

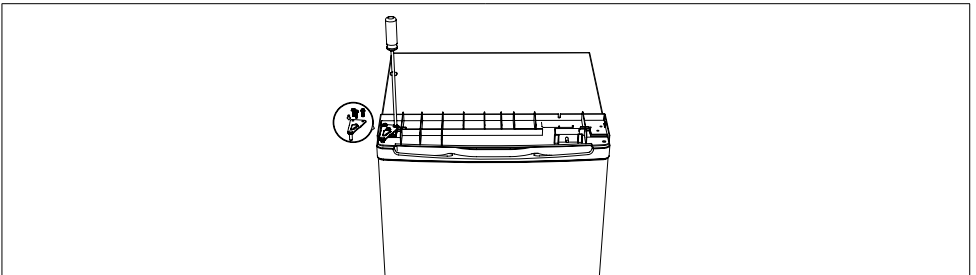

12. Βάλτε το επάνω κάλυμμα και στερεώστε το με 2 βίδες στο πίσω μέρος.

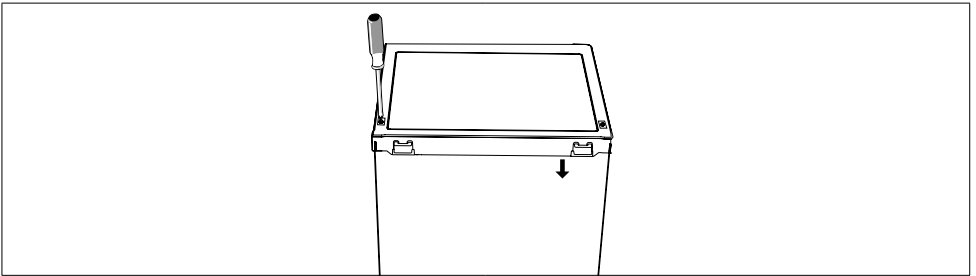

13. Αποσυνδέστε τα παρεμβύσματα της πόρτας του ψυγείου και του καταψύκτη και μετά τοποθετήστε τα μετά την περιστροφή.

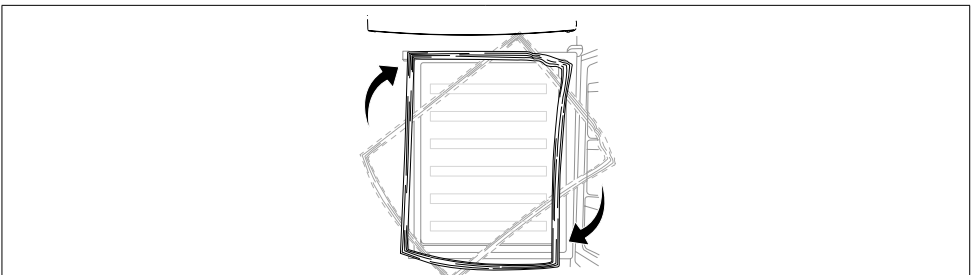

Εγκαταστήστε την εξωτερική λαβή της πόρτας (εάν υπάρχει εξωτερική λαβή).

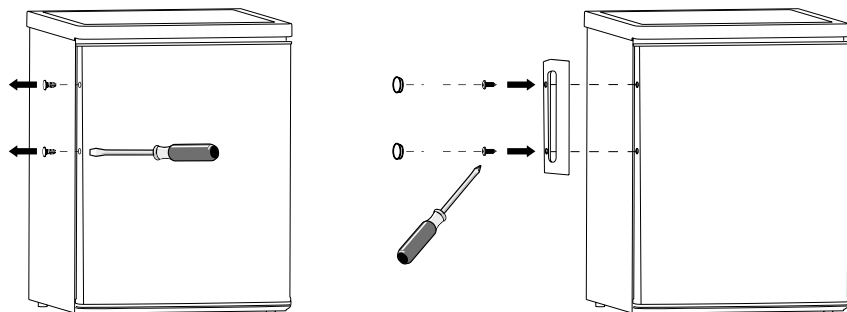

Απαιτήσεις χώρου

- Διατηρήστε επαρκή χώρο για το άνοιγμα της πόρτας.
- Διατηρήστε τουλάχιστον 50mm κενό στις δύο πλευρές και στο πίσω μέρος.

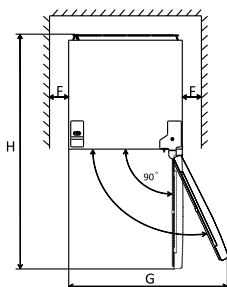
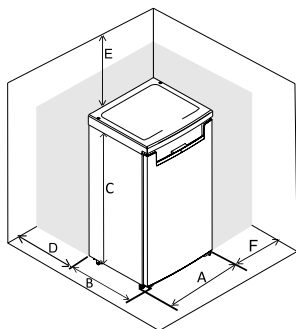

	FN2-451	FN2-471
A	600	600
B	685	685
C	1850	1950
D	min=50	min=50
E	min=50	min=50
F	min=50	min=50
G	1200	1200
H	1285	1285
L	135°	135°

Επίπεδηση της μονάδας

Για να το επιτύχετε αυτό, ρυθμίστε τα ρυθμιζόμενα πόδια στο μπροστινό μέρος της μονάδας. Εάν η μονάδα δεν είναι επίπεδη, οι πόρτες και οι μαγνητικές σφραγίδες δεν θα εφαρμόζουν σωστά.

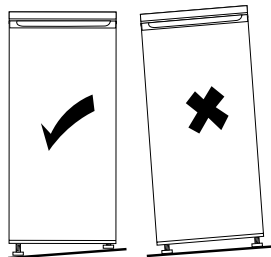
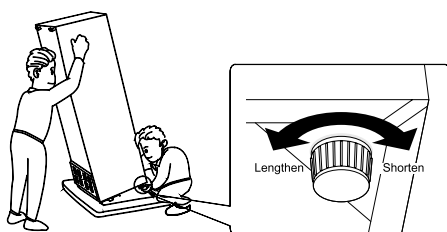

Πρώτη χρήση

Καθάρισμα εσωτερικού

Πριν χρησιμοποιήσετε τη συσκευή για πρώτη φορά, πλύνετε το εσωτερικό και όλα τα εσωτερικά αξεσουάρ με χλιαρό νερό και ένα ουδέτερο σαπούνι για να αφαιρέσετε την χαρακτηριστική μυρωδιά ενός καινούργιου προϊόντος, και στη συνέχεια στεγνώστε καλά.

Σημαντικό! Μην χρησιμοποιείτε απορρυπαντικά ή απολεπιστικά που περιέχουν αιωρούμενες σωματίδια, καθώς αυτά μπορούν να προκαλέσουν ζημιά στο φινίρισμα.

Ρύθμιση θερμοκρασίας

- Συνδέστε τη συσκευή σας στην πρίζα. Η εσωτερική θερμοκρασία ελέγχεται από θερμοστάτη. Υπάρχουν 8 ρυθμίσεις. 1 είναι η θερμότερη ρύθμιση και 7 η πιο κρύα ρύθμιση και το 0 είναι απενεργοποιημένο.
- Η συσκευή μπορεί να μην λειτουργεί στη σωστή θερμοκρασία εάν είναι σε ιδιαίτερα ζεστό ή αν ανοίγετε συχνά την πόρτα.

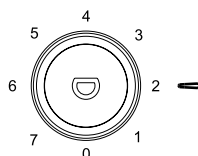

Καθημερινή χρήση

Τοποθετήστε διαφορετικά τρόφιμα σε διαφορετικά διαμερίσματα σύμφωνα με τον παρακάτω πίνακα

Χώροι ψυγείου	Τύπος φαγητού
Μπαλκόνια	<ul style="list-style-type: none"> • Τρόφιμα με φυσικά συντηρητικά, όπως μαρμελάδες, χυμοί, ποτά, καρυκεύματα. • Μην αποθηκεύετε ευπαθή τρόφιμα
Ράφι Crisper	<ul style="list-style-type: none"> • Τα φρούτα, τα βότανα και τα λαχανικά θα πρέπει να τοποθετούνται χωριστά στο ράφι crisper. • Μην αποθηκεύετε μπανάνες, κρεμμύδια, πατάτες, σκόρδο στο ψυγείο.
Μεσαίο ράφι	<ul style="list-style-type: none"> • Γαλακτοκομικά προϊόντα, αυγά.
Πάνω ράφι	<ul style="list-style-type: none"> • Τρόφιμα που δεν χρειάζονται μαγείρεμα, όπως έτοιμα φαγητά, αλλαντικά, υπολείμματα.
Καταψύκτης	<ul style="list-style-type: none"> • Τρόφιμα για μακροχρόνια αποθήκευση. • Κάτω συρτάρι/ράφι για ωμό κρέας, πουλερικά, ψάρι. • Μεσαίο συρτάρι/ράφι για κατεψυγμένα λαχανικά, πατατάκια. • Επάνω συρτάρι/ράφι για παγωτό, κατεψυγμένα φρούτα, κατεψυγμένα αρτοσκευάσματα

Αυτό το ψυγείο δεν είναι κατάλληλο για την κατάψυξη τροφίμων.

Κατάψυξη φρέσκων τροφίμων

- Ο θάλαμος κατάψυξης είναι κατάλληλος για την κατάψυξη φρέσκων τροφίμων και την αποθήκευση κατεψυγμένων και κατεψυγμένων τροφίμων για μεγάλο χρονικό διάστημα.
- Τοποθετήστε τα φρέσκα τρόφιμα προς κατάψυξη στην κάτω θήκη.
- Η μέγιστη ποσότητα τροφίμων που μπορεί να καταψυχθεί σε 24 ώρες καθορίζεται στην πινακίδα τεχνικών χαρακτηριστικών.
- Η διαδικασία κατάψυξης διαρκεί 24 ώρες: κατά τη διάρκεια αυτής της περιόδου μην προσθέτετε άλλα τρόφιμα προς κατάψυξη.

Αποθήκευση κατεψυγμένων τροφίμων

Κατά την πρώτη εκκίνηση ή μετά από μια περίοδο αδράνειας, πριν τοποθετήσετε τα προϊόντα στο θάλαμο, αφήστε τη συσκευή να λειτουργήσει τουλάχιστον 2 ώρες στις υψηλότερες ρυθμίσεις.

Σημαντικό! Σε περίπτωση ακούσιας απόψυξης, για παράδειγμα αν η παροχή ηλεκτρικού ρεύματος ήταν διακοπή για περισσότερο χρόνο από την τιμή που αναφέρεται στον πίνακα τεχνικών χαρακτηριστικών υπό τον όρο “χρόνος ανόδου”, τα αποψυγμένα τρόφιμα πρέπει να καταναλωθούν γρήγορα ή να μαγειρευτούν αμέσως και έπειτα να παγώσουν ξανά (μετά το μαγείρεμα).

Απόψυξη

Τα κατεψυγμένα ή κατεψυγμένα τρόφιμα, πριν χρησιμοποιηθούν, μπορούν να αποψυχθούν στον θάλαμο κατάψυξης ή σε θερμοκρασία δωματίου, ανάλογα με τον διαθέσιμο χρόνο για αυτήν τη λειτουργία. Τα μικρά κομμάτια μπορούν ακόμη και να μαγειρευτούν ακόμα κατεψυγμένα, απευθείας από την κατάψυξη. Σε αυτή την περίπτωση, το μαγείρεμα θα διαρκέσει περισσότερο.

Παγάκι

Αυτή η συσκευή μπορεί να είναι εξοπλισμένη με ένα ή περισσότερα παγάκια για την παραγωγή πάγου.

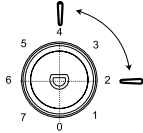
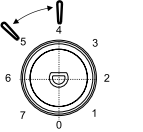
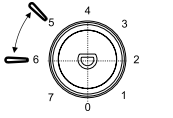
Σύσταση ρύθμισης θερμοκρασίας		
Θερμοκρασία περιβάλλοντος	Θήκη κατάψυξης	Θήκη ψυγείου
Καλοκαίρι	/	
		Ορίστε στο 2~4
Normal	/	
		Ορίστε στο 4~5
Χειμώνας	/	
		Ορίστε στο 5~6

Οι παραπάνω πληροφορίες παρέχουν στους χρήστες συστάσεις για τη ρύθμιση της θερμοκρασίας.

Επιπτώσεις στην αποθήκευση τροφίμων

- Στην ενότητα Προτεινόμενη ρύθμιση, ο καλύτερος χρόνος αποθήκευσης του ψυγείου δεν είναι μεγαλύτερος από 3 ημέρες.
- Στην ενότητα Προτεινόμενη ρύθμιση, ο καλύτερος χρόνος αποθήκευσης του καταψύκτη δεν είναι μεγαλύτερος από 1 μήνας.
- Ο καλύτερος χρόνος αποθήκευσης μπορεί να μειωθεί σε άλλες ρυθμίσεις.

Αξεσουάρ

Μετακινούμενα ράφια

Τα τοιχώματα του ψυγείου είναι εξοπλισμένα με μια σειρά ράβδων έτσι ώστε τα ράφια να μπορούν να τοποθετηθούν όπως επιθυμείτε.

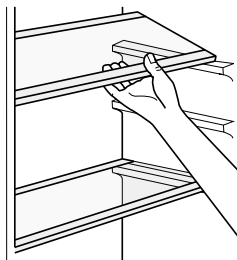

Τοποθέτηση των μπαλκονιών

Τα μπαλκόνια της πόρτας μπορούν να αποσυναρμολογηθούν για καθαρισμό. Για να κάνετε την αποσυναρμολόγηση ως εξής: τραβήξτε σταδιακά το μπαλκόνι προς την κατεύθυνση των βελών μέχρι να απελευθερωθεί, μετά τον καθαρισμό, επανατοποθετήστε το.



Χρήσιμα tips

Για να σας βοηθήσουμε να αξιοποιήσετε στο έπακρο τη διαδικασία κατάψυξης, ακολουθούν ορισμένες σημαντικές συμβουλές:

- Η μέγιστη ποσότητα τροφίμων που μπορεί να καταψυχθεί σε 24 ώρες. εμφανίζεται στην πινακίδα τεχνικών χαρακτηριστικών.
- Η διαδικασία κατάψυξης διαρκεί 24 ώρες. Δεν πρέπει να προστεθούν άλλα τρόφιμα προς κατάψυξη κατά τη διάρκεια αυτής της περιόδου.
- Καταψύξτε μόνο τρόφιμα κορυφαίας ποιότητας, φρέσκα και σχολαστικά καθαρισμένα.
- Προετοιμάστε το φαγητό σε μικρές μερίδες για να καταψύξετε γρήγορα και πλήρως και στη συνέχεια να αποψύξετε μόνο την απαιτούμενη ποσότητα.
- Τυλίξτε το φαγητό σε αλουμινόχαρτο ή πολυαιθυλένιο και βεβαιωθείτε ότι οι συσκευασίες είναι αεροστεγείς.
- Μην αφήνετε φρέσκα, μη κατεψυγμένα τρόφιμα να αγγίζουν τρόφιμα που είναι ήδη κατεψυγμένα, αποφεύγοντας έτσι την αύξηση της θερμοκρασίας των τελευταίων.
- Τα άπαχα τρόφιμα αποθηκεύονται καλύτερα και περισσότερο από τα λιπαρά. το αλάτι μειώνει τη διάρκεια αποθήκευσης των τροφίμων.
- Τα παγωμένα νερά, εάν καταναλωθούν αμέσως μετά την αφαίρεση από τον θάλαμο κατάψυξης, μπορεί να προκαλέσουν κάψιμο στο δέρμα.

- Συνιστάται να εμφανίζεται η ημερομηνία κατάψυξης σε κάθε μεμονωμένη συσκευασία για να σας επιτρέψει να αφαιρέσετε από τον θάλαμο κατάψυξης, καθώς μπορεί να προκαλέσει κάψιμο του δέρματος.
- Συνιστάται να εμφανίζεται η ημερομηνία κατάψυξης σε κάθε μεμονωμένη συσκευασία για να μπορείτε να παρακολουθείτε τον χρόνο αποθήκευσης.

Συμβουλές για την αποθήκευση κατεψυγμένων τροφίμων

Για να επιτύχετε την καλύτερη απόδοση από αυτή τη συσκευή, θα πρέπει να βεβαιωθείτε ότι τα κατεψυγμένα τρόφιμα του εμπορίου αποθηκεύτηκαν επαρκώς από το κατάστημα λιανικής, βεβαιωθείτε ότι τα κατεψυγμένα τρόφιμα μεταφέρονται από το κατάστημα τροφίμων στην κατάψυξη το συντομότερο δυνατό χρόνο, μην ανοίγετε συχνά την πόρτα ή αφήστε το ανοιχτό περισσότερο από όσο είναι απολύτως απαραίτητο. Μετά την απόψυξη, τα τρόφιμα αλλοιώνονται γρήγορα και δεν μπορούν να ξανακαταψυχθούν. Μην υπερβαίνετε την περίοδο αποθήκευσης που υποδεικνύεται από τον κατασκευαστή τροφίμων.

Συμβουλές για ψύξη

Χρήσιμες συμβουλές:

- Φτιάξτε (όλα τα είδη): τυλίξτε σε σακούλες από πολυαιθυλένιο και τοποθετήστε τα στα γυάλινα ράφια πάνω από το συρτάρι λαχανικών.
- Για ασφάλεια, αποθηκεύστε με αυτόν τον τρόπο μόνο μία ή δύο ημέρες το πολύ.
- Μαγειρευτά, κρύα πιάτα κ.λπ.: αυτά πρέπει να καλύπτονται και μπορούν να τοποθετηθούν σε οποιοδήποτε εαυτό.
- Φρούτα και λαχανικά: αυτά πρέπει να καθαριστούν καλά και να τοποθετηθούν στο ειδικό συρτάρι(α) που παρέχεται.
- Βούτυρο και τυρί: πρέπει να τοποθετούνται σε ειδικά αεροστεγή δοχεία ή να τυλιγούνται σε αλουμινόχαρτο ή σακουλάκια πολυαιθυλενίου για να αποκλείεται όσο το δυνατόν περισσότερος αέρας.
- Μπουκάλι γάλακτος: πρέπει να έχουν καπάκι και να φυλάσσονται στα μπαλκόνια της πόρτας.
- Οι μπανάνες, οι πατάτες, τα κρεμμύδια και το σκόρδο, αν δεν είναι συσκευασμένα, δεν πρέπει να διατηρούνται στο ψυγείο.

Καθάρισμα

Για λόγους υγιεινής, το εσωτερικό της συσκευής, συμπεριλαμβανομένων των εσωτερικών εξαρτημάτων, θα πρέπει να καθαρίζεται τακτικά.

Προσοχή! Η συσκευή ενδέχεται να μην είναι συνδεδεμένη στο ρεύμα κατά τον καθαρισμό. Κίνδυνος ηλεκτροπληξίας! Πριν από τον καθαρισμό, απενεργοποιήστε τη συσκευή και αφαιρέστε το φικς από την πρίζα ή απενεργοποιήστε ή απενεργοποιήστε τον διακόπτη ή την ασφάλεια. Ποτέ μην καθαρίζετε τη συσκευή με ατμοκαθαριστή. Μπορεί να συσσωρευτεί υγρασία στα ηλεκτρικά εξαρτήματα, κίνδυνος ηλεκτροπληξίας! Οι θερμοί ατμοί μπορεί να προκαλέσουν ζημιά σε πλαστικά μέρη. Η συσκευή πρέπει να είναι στεγνή προτού τεθεί ξανά σε λειτουργία.

Σημαντικό! Τα αιθέρια έλαια και οι οργανικοί διαλύτες μπορούν να επιτεθούν σε πλαστικά μέρη, π.χ. χυμός λεμονιού ή ο χυμός από φλούδα πορτοκαλιού, βουτυρικό οξύ, καθαριστικό που περιέχουν οξικό οξύ.

- Μην αφήνετε τέτοιες ουσίες να έρχονται σε επαφή με τα εξαρτήματα της συσκευής.
- Μη χρησιμοποιείτε λειαντικά καθαριστικά.
- Βγάζουμε τα τρόφιμα από την κατάψυξη. Τα αποθηκεύουμε σε δροσερό μέρος, καλά σκεπασμένα.

- Απενεργοποιήστε τη συσκευή και αφαιρέστε το φικς από την πρίζα ή απενεργοποιήστε ή απενεργοποιήστε τον ασφαλειοδιακόπτη.
- Καθαρίστε τη συσκευή και τα εσωτερικά αξεσουάρ με ένα πανί και χλιαρό νερό. Μετά τον καθαρισμό σκουπίστε με φρέσκο νερό και τρίψτε.
- Αφού στεγνώσουν όλα, τοποθετήστε ξανά τη συσκευή σε λειτουργία.

Απόψυξη της κατάψυξης

Ωστόσο, ο θάλαμος κατάψυξης θα καλύπτεται σταδιακά με παγετό. Αυτό πρέπει να αφαιρεθεί. Μην χρησιμοποιείτε ποτέ αιχμηρά μεταλλικά εργαλεία για να αφαιρέσετε τον πάγο από τον εξατμιστή γιατί μπορεί να τον καταστρέψετε.

Ωστόσο, όταν ο πάγος γίνει πολύ παχύς στην εσωτερική επένδυση, θα πρέπει να γίνει πλήρης απόψυξη ως εξής:

- Βγάλτε το φικς από την πρίζα.
- Αφαιρέστε όλα τα αποθηκευμένα τρόφιμα τυλίξτε τα σε πολλές στρώσεις εφημερίδας και βάλτε τα σε δροσερό μέρος.
- Κρατήστε την πόρτα ανοιχτή και τοποθετήστε μια λεκάνη κάτω από τη συσκευή για να συλλέξετε το νερό απόψυξης.
- Όταν ολοκληρωθεί η απόψυξη, στεγνώστε καλά το εσωτερικό.
- Αντικαταστήστε το φικς στην πρίζα για να λειτουργήσει ξανά η συσκευή.

Αντικατάσταση της λάμπας

Το εσωτερικό φως είναι τύπου LED. Για να αντικαταστήσετε τη λάμπα, επικοινωνήστε με εξειδικευμένο τεχνικό.

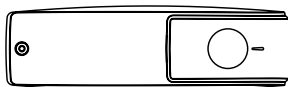

Κωδικοί σφαλμάτων

Εάν υπάρχει σφάλμα, η λυχνία LED θα αναβοσβήσει πολλές φορές, όπως υποδεικνύεται στον παρακάτω πίνακα.

Αιτία	Ο εσωτερικός φωτισμός LED αναβοσβήνει
Αστοχία στο κουμπί ελέγχου θερμοκρασίας	1x
Βλάβη αισθητήρα θερμοκρασίας απόψυξης	2x

Αντιμετώπιση προβλημάτων

Προσοχή! Πριν την αντιμετώπιση προβλημάτων, αποσυνδέστε την παροχή ρεύματος. Μόνο ένας εξουσιοδοτημένος ηλεκτρολόγος πρέπει να κάνει την αντιμετώπιση προβλημάτων που δεν περιλαμβάνεται σε αυτό το εγχειρίδιο.

Σημαντικό! Ακούγονται κάποιος ήχοι κατά την κανονική χρήση (συμπιεστής, κυκλοφορία ψυκτικού).

Πρόβλημα	Πιθανή αιτία	Λύση
Η συσκευή δεν λειτουργεί	Το κουμπί ρύθμισης θερμοκρασίας έχει ρυθμιστεί στο πιο κρύο	Τοποθετήστε το κουμπί στον άλλο διακόπτη της συσκευής
	Το φιλτράρισμα δεν είναι συνδεδεμένο ή είναι χαλαρό	Εισαγάγετε το βύσμα ρεύματος
	Η ασφάλεια έχει καεί ή είναι ελαττωματική	Ελέγξτε την ασφάλεια, αντικαταστήστε εάν χρειάζεται
	Η πρίζα είναι ελαττωματική	Οι δυσλειτουργίες του δικτύου πρέπει να διορθωθούν από ηλεκτρολόγο
Η συσκευή παγώνει ή κρυσώνει πάρα πολύ	Η θερμοκρασία έχει ρυθμιστεί πολύ κρύα ή η συσκευή λειτουργεί στο πιο κρύο	Γυρίστε προσωρινά τον ρυθμιστή θερμοκρασίας σε θερμότερη ρύθμιση
Το φαγητό δεν είναι αρκετά παγωμένο	Η θερμοκρασία δεν έχει ρυθμιστεί σωστά	Ανατρέξτε στην ενότητα αρχική ρύθμιση θερμοκρασίας
	Η πόρτα ήταν ανοιχτή για μεγάλο χρονικό διάστημα	Ανοίξτε την πόρτα μόνο όσο χρειάζεται
	Μεγάλη ποσότητα ζεστού φαγητού τοποθετήθηκε στη συσκευή τις τελευταίες 24 ώρες	Γυρίστε προσωρινά τη ρύθμιση θερμοκρασίας σε μια πιο κρύα ρύθμιση
	Η συσκευή βρίσκεται κοντά σε πηγή θερμότητας	Ανατρέξτε στην ενότητα θέση εγκατάστασης
Μεγάλη συσσώρευση παγετού στο λάστιχο της πόρτας	Το στεγανοποιητικό της πόρτας δεν είναι αεροστεγές	Ζεστάνετε προσεκτικά τα τμήματα του στεγανοποιητικού της πόρτας που παρουσιάζουν διαρροή με στεγνωτήρα μαλλιών (σε κρύο περιβάλλον). Ταυτόχρονα, διαμορφώστε το θερμαινόμενο λάστιχο πόρτας με το χέρι έτσι ώστε να κάθεται σωστά
Παράξενος ήχος	Η συσκευή δεν είναι επίπεδη	Ρυθμίστε ξανά τα πόδια
	Η συσκευή αγγίζει τον τοίχο ή άλλα αντικείμενα	Μετακινήστε ελαφρά τη συσκευή
	Ένα συστατικό, π.χ. ένας σωλήνας, στο πίσω μέρος της συσκευής αγγίζει άλλο μέρος της συσκευής ή τον τοίχο	Εάν είναι απαραίτητο, λυγίστε προσεκτικά το εξάρτημα από τη μέση
Νερό στο πάτωμα	Η οπή αποστράγγισης νερού είναι φραγμένη	Δείτε την ενότητα Καθαρισμός και Φροντίδα
Τα πλαϊνά πάνελ είναι ζεστά	Είναι φυσιολογικό. Τα μέρη ανταλλαγής θερμότητας βρίσκονται στα πλάγια	Πάρτε γάντια για να αγγίξετε τις πλευρές εάν χρειάζεται

Εάν η δυσλειτουργία εμφανιστεί ξανά, επικοινωνήστε με το κέντρο σέρβις. Αυτά τα δεδομένα είναι απαραίτητα για να σας βοηθήσουν γρήγορα και σωστά.



PYRAMIS

ΚΑΡΤΑ ΕΓΓΥΗΣΗΣ

Αγαπητέ καταναλωτή,

Συγχαρητήρια για την αγορά ενός ακόμη άριστου προϊόντος PYRAMIS. Για τη διασφάλιση των προτύπων αρίστης ποιότητας του συγκεκριμένου προϊόντος, χρησιμοποιήθηκαν άριστα υλικά και πραγματοποιήθηκαν έλεγχοι σε κάθε φάση της παραγωγικής διαδικασίας. Για να διασφαλίσετε πολλά χρόνια καλής λειτουργίας, διαβάστε τις προδιαγραφές του προϊόντος και ακολουθείστε προσεκτικά όλες τις υποδείξεις του εγχειριδίου οδηγιών.

ΠΡΟΣΟΧΗ

Αυτή τη κάρτα εγγύησης πρέπει να συμπληρωθεί και να διατηρηθεί σε καλή κατάσταση από τον αγοραστή ώστε να δοθεί όταν ζητηθεί από τον αρμόδιο τεχνικό. Η κάτωτι εγγύηση ισχύει για 24 μήνες για τον συμπεσστή και τα υπόλοιπα εσωτερικά εξαρτήματα. Εάν κατά τη διάρκεια της εγγύησης, διαπιστωθεί και αναγνωριθεί πλημμελής λειτουργία, που μπορεί να οφείλεται σε ελαττώματα κατασκευής, η εταιρεία δεσμεύεται να επαναφέρει τη συσκευή σε ομαλή λειτουργία σύμφωνα με τις κατασκευαστικές προδιαγραφές. Η συσκευή θα επισκευαστεί ή θα αντικατασταθεί κάθε ελαττωματικό μέρος της, χωρίς χρέωση του καταναλωτή για τις εργασίες, τα ανταλλακτικά ή τη μεταφορά της συσκευής στα εργαστήρια της εταιρείας.

ΟΡΟΙ ΕΓΓΥΗΣΗΣ

1. Η συσκευή πρέπει να τοποθετηθεί σωστά από εξουσιοδοτημένο τεχνικό, σύμφωνα με τις οδηγίες εγκατάστασης και τις πληροφορίες που αναφέρονται στον πίνακα προδιαγραφών της.
2. Η συσκευή προορίζεται μόνο για οικιακή χρήση. Όλες οι εργασίες εγκατάστασης, συντήρησης και συνδεσης της στο δίκτυο ενέργειας πρέπει να γίνονται ακολουθώντας λεπτομερώς τις οδηγίες που αναγράφονται στο Εγχειρίδιο Χρήσης και Εγκατάστασης
3. Η ημερομηνία αγοράς αποδεικνύεται με την κατάθεση θεωρημένου εγγράφου αγοράς (τιμολόγιο ή απόδειξη λιανικής), στο οποίο να εμφανίζονται ευκρινώς η ημερομηνία αγοράς, η επωνυμία του εμπόρου και τα στοιχεία της συσκευής.
4. Η συσκευή δεν πρέπει να επιδιορθωθεί, συντηρηθεί, τροποποιηθεί, αποσυναρμολογηθεί ή παραποιηθεί από μη εξουσιοδοτημένο τεχνικό.
5. Οποιαδήποτε ελαττωματική συσκευή ή ανταλλακτικό που αντικατασταθεί θα περιέλθει στην ιδιοκτησία της εταιρείας. Η περίοδος εγγύησης δεν θα παραταθεί ως αποτέλεσμα επισκευής.
6. Η αντικατάσταση της συσκευής θα εγκριθεί από την εταιρεία μόνο σε περίπτωση που δεν είναι δυνατή η σωστή αποκατάσταση της βλάβης.

ΠΕΡΙΟΡΙΣΜΟΙ ΕΓΓΥΗΣΗΣ

Δεν καλύπτονται από την εγγύηση:

7. Επίσκεψη τεχνικού για φθώρα που είναι αποτέλεσμα λανθασμένης μεταφοράς ή εγκατάστασης ή χρήσης, αμέλειας και χρήσης μη εγκεκριμένων-αυθεντικών εξαρτημάτων/ανταλλακτικών.
8. Αποσπώμενα μέρη από μέταλλο ή πλαστικό καθώς και όλα τα υλικά που χρειάζονται αντικατάσταση από φθώρα λόγω χρήσης (πχ γυάλινα ράφια, λαμπτήρες, κτλ).
9. Βλάβη από αμέλεια και απροσεξία και από περιστατικά ή γεγονότα που προήλθαν λόγω ανωτέρας βίας (πχ, καιρικές συνθήκες).
10. Βλάβη από μη τήρηση των οδηγιών χρήσης της συσκευής.
11. Βλάβη που προήλθε από μη ενδεδειγμένη λειτουργία της συσκευής

ΤΥΠΟΣ ΣΥΣΚΕΥΗΣ - ΣΤΟΙΧΕΙΑ ΠΑΡΑΓΩΓΗΣ

Είναι απαραίτητο για να ισχύσει η εγγύηση να σημειώσετε τον σειριακό αριθμό της συσκευής. Θα τον βρείτε στο αυτοκόλλητο που υπάρχει μέσα στη συσκευή

Όνοματεπώνυμο:

Ημερομηνία Αγοράς Προϊόντος:

Σειριακός Αριθμός Προϊόντος:

Κατάστημα Αγοράς:

PYRAMIS ΜΕΤΑΛΛΟΥΡΓΙΑ Α.Ε.

17ο χλμ. Παλαιάς Εθνικής Οδού Θεσσαλονίκης - Σερρών | 541 10 Θεσσαλονίκη - Τ.Θ. 10 278
Τηλ.: 23940 56720 / 56795 | Fax.: 23940 71134 | greeksales@pyramis.gr | www.pyramis.gr



RO În interesul siguranței dumneavoastră și pentru a asigura utilizarea corectă, înainte de instalarea și prima utilizare a aparatului, citiți cu atenție acest manual de utilizare, inclusiv sfaturile și avertismentele acestuia. Pentru a evita greșelile și accidentele inutile, este important să vă asigurați că toate persoanele care folosesc aparatul sunt bine familiarizate cu funcționarea și caracteristicile de siguranță ale acestuia. Păstrați aceste instrucțiuni și asigurați-vă că ele rămân împreună cu aparatul dacă este mutat sau vândut, astfel încât toți cei care îl folosesc de-a lungul vieții sale să fie informați corespunzător cu privire la utilizarea și siguranța aparatului. Pentru siguranța vieții și a bunurilor, păstrați măsurile de precauție din aceste instrucțiuni de utilizare, deoarece producătorul nu este responsabil pentru daunele cauzate misiunii.

Siguranța copiilor și a persoanelor vulnerabile

- Acest aparat poate fi folosit de copii cu vârsta de la 8 ani și peste și de persoane cu capacități fizice, senzoriale sau mentale reduse sau cu lipsă de experiență și cunoștințe, dacă au primit supraveghere sau instrucțiuni privind utilizarea aparatului într-un mod sigur și înțeleg pericolul implicat.
- Copiii cu vârsta cuprinsă între 3 și 8 ani au voie să încarce și să descarce acest aparat.
- Copiii trebuie supravegheați pentru a se asigura că nu se joacă cu aparatul.
- Curățarea și întreținerea utilizatorului nu vor fi efectuate de copii decât dacă aceștia au vârsta de la 8 ani și peste și sunt supravegheați.
- Păstrați toate ambalajele departe de copii. Există riscul de sufocare.
- Dacă aruncați aparatul, scoateți ștecherul din priză, tăiați cablul de conectare (cât mai aproape de aparat) și scoateți ușa pentru a preveni ca copiii care se joacă să sufere șoc electric sau să se închidă în el.
- Dacă acest aparat cu garnituri magnetice pentru ușă urmează să înlocuiască un aparat mai vechi care are o încuietoare cu arc (încuietoare) pe ușă sau pe capac, asigurați-vă că acea lipsă a arcului este inutilizabilă înainte de a arunca vechiul aparat. Acest lucru îl va împiedica să devină o capcană mortală pentru un copil.

Siguranța generală

AVERTIZARE! Păstrați orificiile de ventilație, în carcasa aparatului sau în structura încorporată, fără obstacole.

AVERTIZARE! Nu folosiți dispozitive mecanice sau alte mijloace pentru a accelera procesul de dezghețare, altele decât cele recomandate de producător.

AVERTIZARE! Nu deteriorați circuitul de agent frigorific.

AVERTIZARE! Nu folosiți alte aparate electrice (cum ar fi aparatele de înghețată) în interiorul aparatelor frigorifice, decât dacă acestea sunt aprobate în acest scop de către producător.

AVERTIZARE! Nu atingeți becul dacă a fost aprins o perioadă lungă de timp, deoarece ar putea fi foarte fierbinte.¹⁾

AVERTIZARE! Când poziționați aparatul, asigurați-vă că cablul de alimentare nu este prins sau deteriorat.

AVERTIZARE! Nu localizați mai multe prize portabile sau surse de curent în partea din spate a aparatului.

1) Dacă există lumină în compartiment.

- Nu depozitați substanțe explozive, cum ar fi cutii de aerosoli cu un propulsor inflamabil, în acest aparat.
- Izobutanul frigorific (R-600a) este conținut în circuitul de agent frigorific al aparatului, un gaz natural cu un nivel ridicat de compatibilitate cu mediul, care este totuși inflamabil.
- În timpul transportului și instalării aparatului, asigurați-vă că niciunul dintre componentele circuitului frigorific nu este deteriorat.
 - Evitați flăcările deschise și sursele de aprindere
 - Aerisiți bine încăperea în care este amplasat aparatul
- Este periculos să modificați specificațiile sau să modificați acest produs în orice fel. Orice deteriorare a cablului poate provoca un scurtcircuit, incendiu și/sau șoc electric.
- Acest aparat este destinat utilizării în aplicații casnice și similare, cum ar fi
 - Personalul zonelor de bucătărie din magazine, birouri și alte medii de lucru
 - Ferme și de către clienți în hoteluri, moteluri și alte medii de tip rezidențial
 - Medii tip pensiune
 - Catering și aplicații similare non-retail.

AVERTIZARE! Orice componente electrice (ștecher, cablu de alimentare, compresor etc.. trebuie înlocuit de un agent de service autorizat sau de un personal de service calificat.

AVERTIZARE! Becul furnizat cu acest aparat este un „bec pentru lampă de utilizare specială” care poate fi utilizat numai cu aparatul furnizat. Această „lampă de utilizare specială” nu este utilizabilă pentru iluminatul casnic¹⁾.

- Cablul de alimentare nu trebuie prelungit.
- Asigurați-vă că ștecherul de alimentare nu este strivit sau deteriorat de partea din spate a aparatului. Ștecherul strivit sau deteriorat se poate supraîncălzi și poate provoca un incendiu.
- Asigurați-vă că puteți ajunge la ștecherul de alimentare al aparatului.
- Nu trageți de cablul de alimentare.
- Dacă priza de alimentare este slăbită, nu introduceți ștecherul. Există riscul de electrocutare sau incendiu.
- Nu trebuie să utilizați aparatul fără lampă.
- Acest aparat este greu. Trebuie avut grijă când îl mutați.
- Nu scoateți și nu atingeți articolele din compartimentul congelator dacă aveți mâinile umede/umede, deoarece acest lucru ar putea cauza abraziuni ale pielii sau arsuri de îngheț/îngheț.
- Evitați expunerea prelungită a aparatului la lumina directă a soarelui.

Uz zilnic

- Nu puneți fierbinte pe piesele din plastic ale aparatului.
- Nu așezați produse alimentare direct pe peretele din spate.
- Alimentele congelate nu trebuie recongelate după ce au fost dezghețate²⁾.
- Depozitați alimentele congelate preambalate în conformitate cu instrucțiunile producătorului de alimente congelate²⁾.
- Recomandările de depozitare ale producătorilor aparatului trebuie respectate cu strictețe. Consultați instrucțiunile relevante.
- Nu puneți băuturi carbogazoase sau carbogazoase în compartimentul congelator, deoarece acestea

1) Dacă există lumină în compartiment.

2) Dacă există un compartiment congelator.

crează presiune asupra recipientului, ceea ce poate provoca explozia acestuia, ducând la deteriorarea aparatului²⁾.

- Acadelele de gheață pot provoca arsuri de îngheț dacă sunt consumate direct din aparat²⁾.
- Pentru a evita contaminarea alimentelor, vă rugăm să respectați următoarele instrucțiuni
- Deschiderea ușii pe perioade lungi poate provoca o creștere semnificativă a temperaturii în compartimentele aparatului.
- Curățați în mod regulat suprafețele care pot intra în contact cu alimentele și sistemele de drenaj accesibile.
- Curățați rezervoarele de apă dacă nu au fost folosite timp de 48 de ore spălați sistemul de apă conectat la o sursă de apă dacă apa nu a fost extrasă timp de 5 zile.
- Păstrați carnea și peștele crud în recipiente adecvate în frigider, astfel încât să nu intre în contact cu alte alimente sau să picure peste acestea.
- Compartimentele pentru alimente congelate cu două stele (dacă sunt prezentate în aparat) sunt potrivite pentru păstrarea alimentelor precongelate, depozitarea sau prepararea înghețatei și prepararea cuburilor de gheață.
- Compartimentele cu una, două și trei stele (dacă sunt prezentate în aparat) nu sunt potrivite pentru congelarea alimentelor proaspete.
- Dacă aparatul este lăsat gol pentru perioade lungi de timp, opriți, dezghețați, curățați, uscați și lăsați ușa deschisă pentru a preveni formarea suportului în interiorul aparatului.

Îngrijire și curățare

- Înainte de întreținere, opriți aparatul și deconectați ștecherul de la priză.
- Nu curățați aparatul cu obiecte metalice.
- Nu folosiți obiecte ascuțite pentru a îndepărta înghețul din aparat. Folosiți o racletă de plastic²⁾.
- Examinați în mod regulat scurgerea din frigider pentru apă dezghețată. Dacă este necesar, curățați scurgerea. Dacă scurgerea este blocată, apa se va colecta în partea de jos a aparatului³⁾.

Instalare

Important! Pentru conectarea electrică urmați cu atenție instrucțiunile date în paragrafele specifice.

Despachetați aparatul și verificați dacă este deteriorat. Nu conectați aparatul dacă este deteriorat. Raportați imediat eventualele daune la locul în care l-ați cumpărat. În acest caz, păstrați ambalajul.

Este recomandabil să așteptați cel puțin patru ore înainte de a conecta aparatul pentru a permite uleiului să curgă înapoi în compresor.

În jurul aparatului ar trebui să existe o circulație adecvată a aerului, lipsa acesteia duce la supraîncălzire. Pentru a obține o ventilație suficientă, urmați instrucțiunile relevante pentru instalare.

Ori de câte ori este posibil, distanțierile produsului trebuie să fie pe perete pentru a evita atingerea sau prinderea părților calde (compresor, condensator) pentru a preveni posibilele arsuri.

Aparatul nu trebuie amplasat aproape de calorifere sau aragaz.

Asigurați-vă că ștecherul este accesibil după instalarea aparatului.

Serviciu

- Orice lucrare electrică necesară pentru întreținerea aparatului trebuie efectuată de un electrician calificat sau de o persoană competentă.
- Acest produs trebuie să fie întreținut de un centru de service autorizat și trebuie utilizate numai piese de schimb originale.



2) Dacă există un compartiment congelator.

3) Dacă există un compartiment de depozitare a alimentelor proaspete.

Economie de energie

- Nu puneți alimente fierbinți în aparat
- Nu împachetați alimentele aproape una de cealaltă, deoarece acest lucru împiedică circulația aerului
- Asigurați-vă că alimentele nu ating partea din spate a compartimentului(lor)
- Dacă se oprește electricitatea, nu deschideți ușile
- Nu deschideți ușa (ușile) frecvent
- Nu țineți ușile deschise prea mult timp
- Nu setați termostatul la temperaturi mai scăzute
- Toate accesoriile, precum sertarele, rafturile, balcoanele ar trebui păstrate acolo pentru un consum mai mic de energie

Protecția mediului

 Acest aparat nu conține gaze care ar putea deteriora stratul de ozon, nici în circuitul său frigorific, nici în materialele izolatoare. Aparatul nu trebuie aruncat împreună cu deșeurile urbane și deșeurile. Spuma izolatoare conține gaze inflamabile: aparatul trebuie aruncat în conformitate cu reglementările aparatului pentru a le obține de la autoritățile locale. Evitați deteriorarea unității de răcire, în special a schimbătorului de căldură. Materialele utilizate pe acest aparat marcate cu simbolul  sunt reciclabile.



Simbolul de pe produs sau de pe ambalajul acestuia indică faptul că acest produs nu poate fi tratat ca deșeu menajer. În schimb, ar trebui să fie dus la punctul de colectare corespunzător pentru reciclarea echipamentelor electrice și electronice. Asigurându-vă că acest produs este eliminat corect, veți contribui la prevenirea potențialelor consecințe negative asupra mediului și sănătății umane, care altfel ar putea fi cauzate de manipularea necorespunzătoare a deșeurilor a acestui produs. Pentru informații mai detaliate despre reciclarea acestui produs, vă rugăm să contactați consiliul local, serviciul de eliminare a deșeurilor menajere sau magazinul de unde ați achiziționat produsul.

Materiale de ambalare

Materialele cu simbol sunt reciclabile.

Aruncați ambalajul într-un recipient de colectare adecvat pentru a-l recicla.

Aruncarea aparatului

1. Deconectați ștecherul de la priză.
2. Tăiați cablul de alimentare și aruncați-l.



AVERTIZARE! În timpul utilizării, întreținerii și aruncării aparatului, vă rugăm să acordați atenție simbolului similar cu cel din stânga, care este situat în spatele aparatului (panoul din spate sau compresor) și de culoare galbenă sau portocalie. Este simbolul de avertizare de risc de incendiu. Există materiale inflamabile în conductele de agent frigorific și în compresor. Vă rugăm să fiți departe de sursa de incendiu în timpul utilizării, întreținerii și instalării.

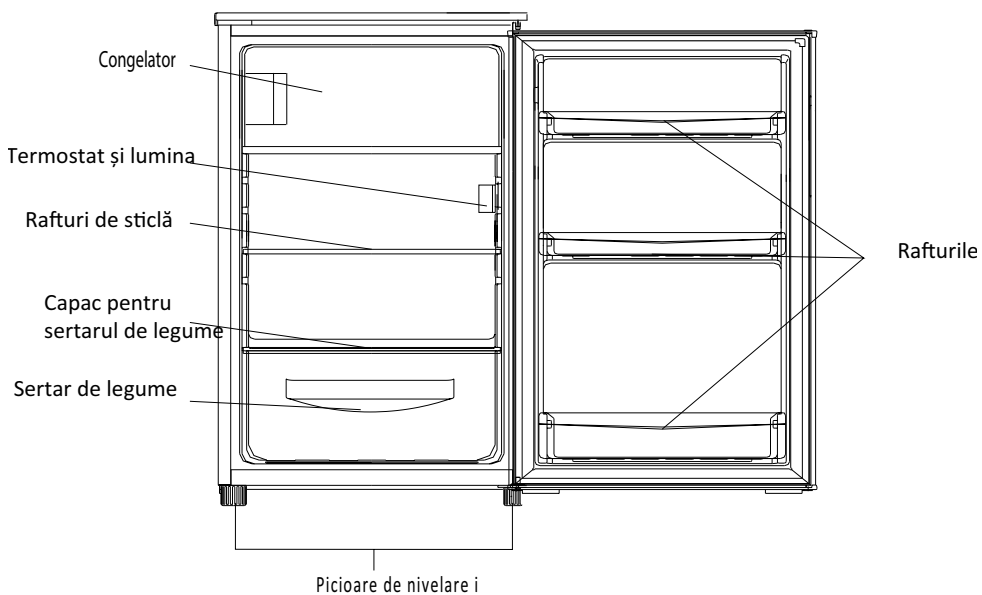

*Notă: poza de mai sus este doar pentru referință. Aparatul adevărat este probabil diferit.

Poziționare

Instalați acest aparat într-o locație în care temperatura ambiantă corespunde clasei de climă indicată pe plăcuța cu date tehnice a aparatului: pentru aparatele frigorifice cu clasa de climă:

- Temperat extins: acest aparat frigorific este destinat utilizării la temperaturi ambientale cuprinse între 10 °C și 32 °C (SN)
- Temperat: acest aparat frigorific este destinat utilizării la temperaturi ambientale cuprinse între 16 °C și 32 °C (N)
- Subtropical: acest aparat frigorific este destinat utilizării la temperaturi ambientale cuprinse între 16 °C și 38 °C (ST)
- Tropical: acest aparat frigorific este destinat utilizării la temperaturi ambientale cuprinse între 16 °C și 43 °C (T)

Locație

Aparatul trebuie instalat departe de surse de căldură, cum ar fi calorifere, cazane, lumina directă a soarelui etc. Asigurați-vă că aerul poate circula liber în spatele dulapului. Pentru a asigura cele mai bune performanțe, dacă aparatul este poziționat sub o unitate de perete în sus, distanța minimă dintre partea superioară a dulapului și unitatea de perete trebuie să fie de cel puțin 50 mm. În mod ideal, totuși, aparatul nu ar trebui să fie poziționat sub unitățile de perete care înalță. Nivelarea exactă este asigurată de unul sau mai multe picioare reglabile la baza dulapului. Acest aparat frigorific nu este destinat a fi utilizat ca aparat încorporat.

AVERTIZARE! Trebuie să fie posibilă deconectarea aparatului de la sursa de alimentare, prin urmare ștecherul trebuie să fie ușor accesibil după instalare.

Conexiune electrica

Înainte de a conecta la priză, asigurați-vă că tensiunea și frecvența afișate pe plăcuța de identificare corespund sursei de alimentare de la domiciliu. Aparatul trebuie să fie împământat. Ștecherul cablului de alimentare este prevăzut cu un contact în acest scop. Dacă priza casnică de alimentare nu este împământată, conectați aparatul la o împământare separată în conformitate cu reglementările în vigoare, consultând un electrician calificat. Producătorul își declină orice responsabilitate în cazul în care măsurile de siguranță de mai sus nu sunt respectate. Acest aparat respectă E.E.C. Directive.

Reversibilitatea uşii

Instrument necesar: şurubelniţă Phillips, şurubelniţă plată, cheia hexagonală.

- Asiguraţi-vă că unitatea este deconectată şi goală.
- Pentru a scoate uşa, este necesar să înclinaţi unitatea înapoi. Ar trebui să aşezaţi unitatea pe ceva solid, astfel încât să nu alunece în timpul procesului de inversare a uşii.
- Toate piesele îndepărtate trebuie salvate pentru a face reinstalarea uşii.
- Nu aşezaţi unitatea plat, deoarece acest lucru poate deteriora sistemul de răcire.
- Este mai bine ca 2 persoane să manipuleze unitatea în timpul asamblării.

1. Scoateţi două şuruburi din partea din spate a capacului superior.

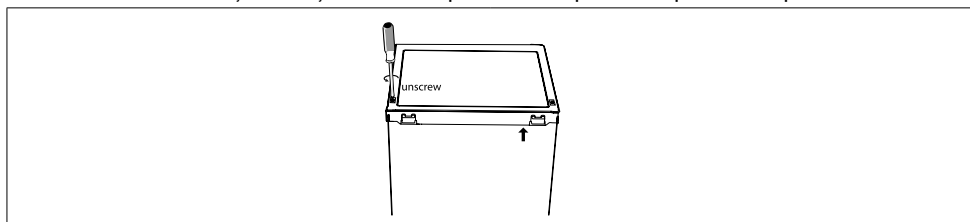

2. Scoateţi capacul superior şi puneţi-l deoparte.

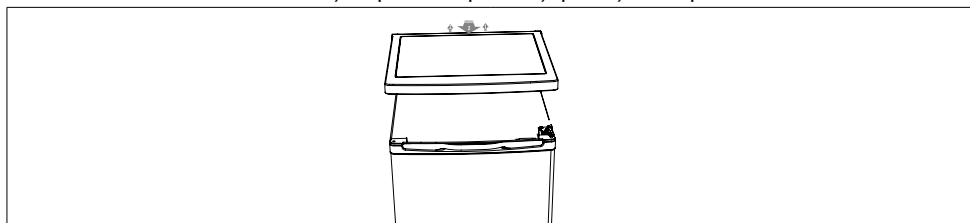

3. Deşurubaţi balamaua superioară, apoi scoateţi uşa şi aşezaţi-o pe un tampon moale pentru a evita zgârieturile.

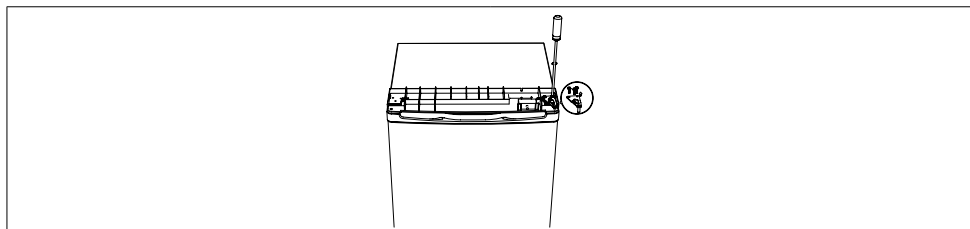

4. Deşurubaţi balamaua inferioară a uşii congelatorului. Apoi scoateţi uşa şi aşezaţi-o pe un tampon moale pentru a evita zgârirea.

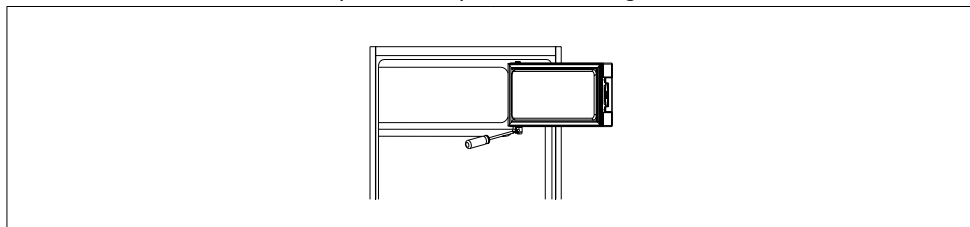

5. Mutați suportul ușii din partea stângă în partea dreaptă.

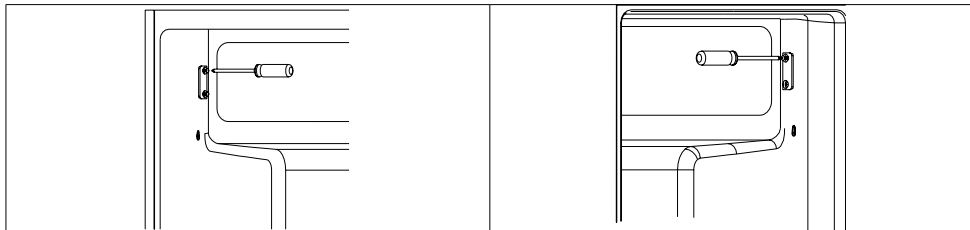

6. Mutați capacul orificiului balamalei din partea stângă în partea dreaptă.

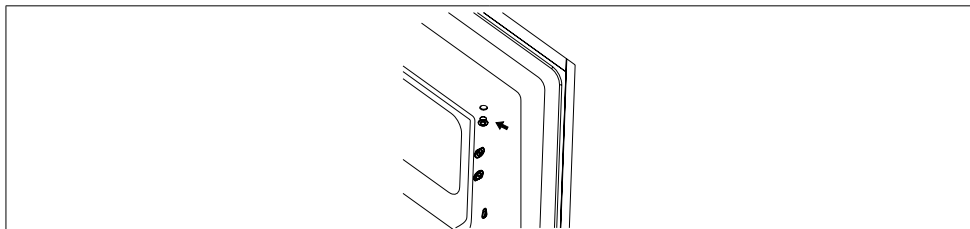

7. Rotiți ușa congelatorului și așezați balamaua în partea stângă. Și apoi fixează ușa cu suport.

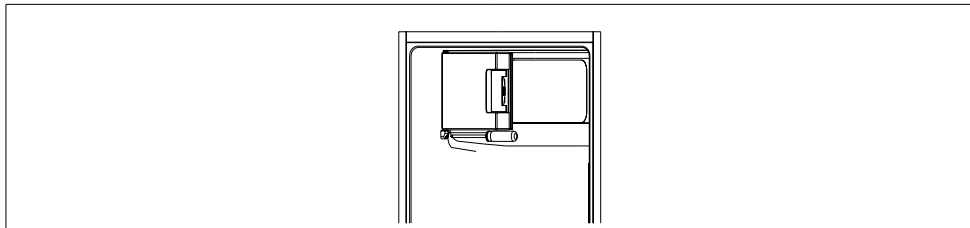

8. Deșurubați balamaua inferioară. Apoi scoateți picioarele reglabile din ambele părți.

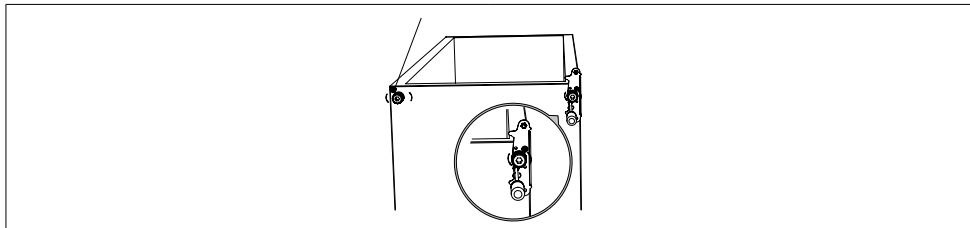

9. Deșurubați și scoateți știftul balamalei de jos, întoarceți suportul și înlocuiți-l.

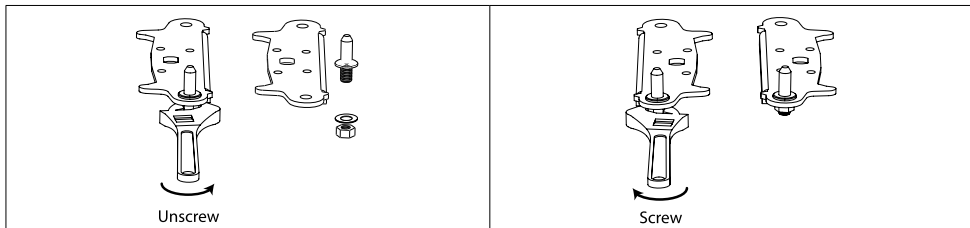

10. Remontați suportul de fixare a știftului balamalei de jos. Înlocuiți ambele picioare reglabile.

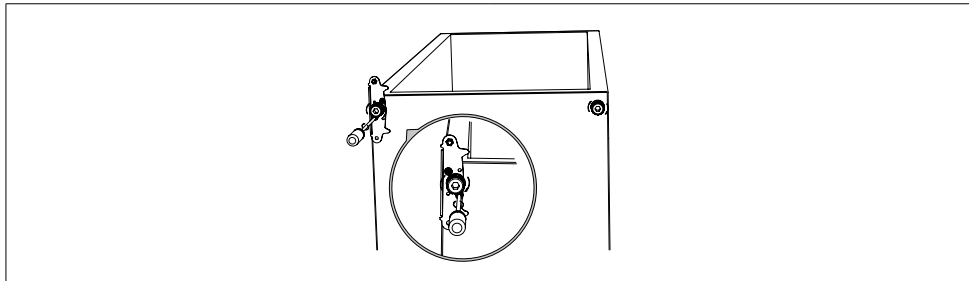

11. Puneți ușa înapoi. Asigurați-vă că ușa este aliniată orizontal și vertical, astfel încât garniturile să fie închise pe toate părțile înainte de a strânge definitiv balamaua superioară.

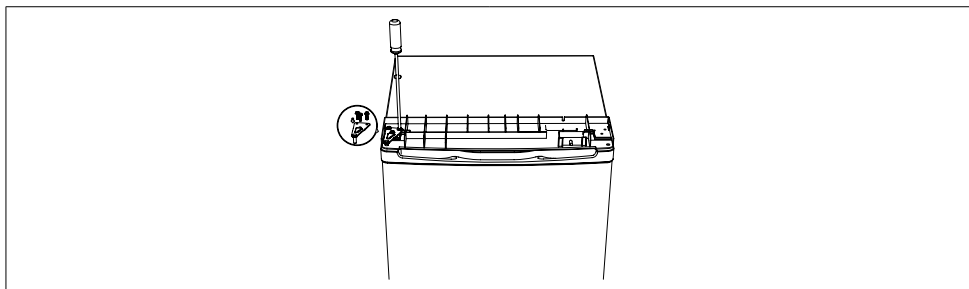

12. Puneți capacul superior și fixați-l cu 2 șuruburi pe spate.

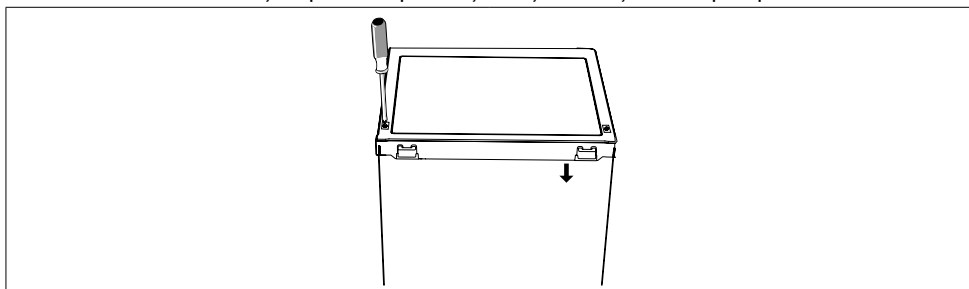

13. Detașați frigiderul și garniturile ușii congelatorului și apoi atașați-le după rotire.

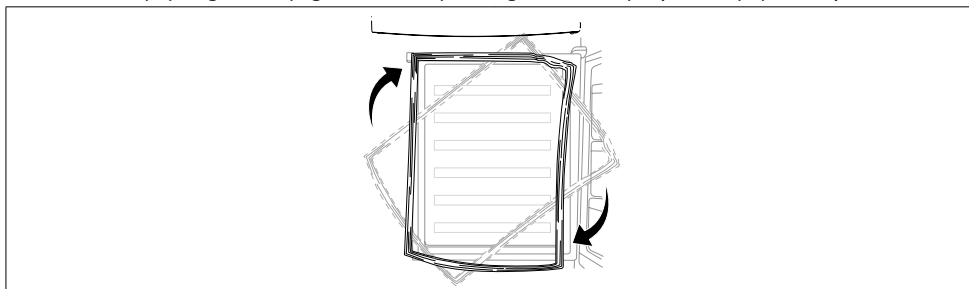

Instalați mânerul exterior al ușii (dacă este prezent mânerul extern)

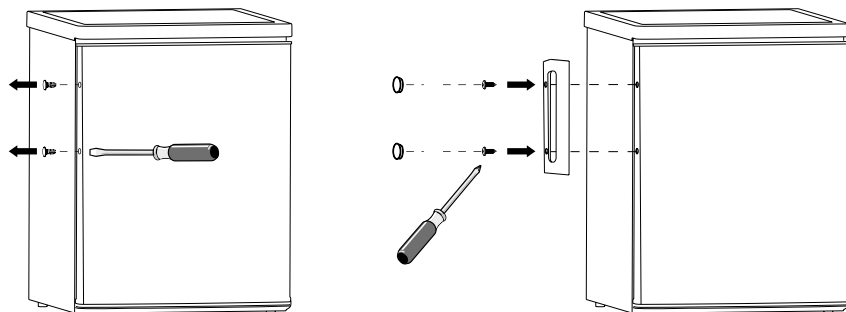

Necesarul de spațiu

- Păstrați suficient spațiu de ușă deschisă.
- Păstrați un spațiu de cel puțin 50 mm pe două părți și pe spate.

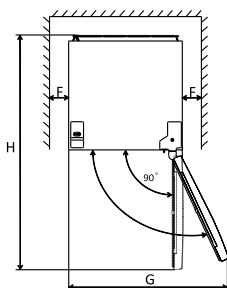
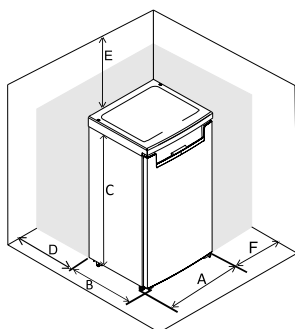

	FN2-451	FN2-471
A	600	600
B	685	685
C	1850	1950
D	min=50	min=50
E	min=50	min=50
F	min=50	min=50
G	1200	1200
H	1285	1285
L	135°	135°

Nivelarea unității

Pentru a face acest lucru, reglați cele două picioare de nivelare din fața unității. Dacă unitatea nu este la nivel, ușile și alinierea sigiliului magnetic nu vor fi acoperite corespunzător.

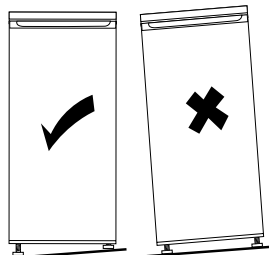
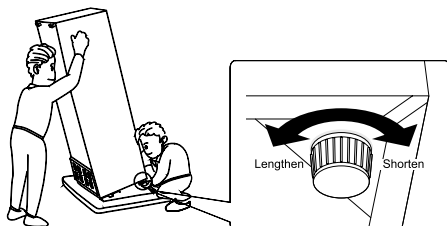

Prima utilizare

Curățarea interiorului

Înainte de a utiliza aparatul pentru prima dată, spălați interiorul și toate accesoriile interne cu apă călduță și puțin săpun neutru pentru a elimina mirosul tipic al unui produs nou-nouț, apoi uscați bine. Important! Nu folosiți detergenți sau pulberi abrazive, deoarece acestea vor deteriora finisajul.

Setarea temperaturii

- Conectați dispozitivul la priză. Temperatura interioară este controlată de un termostat. Există 8 setări. 1 este setarea cea mai caldă și 7 este cea mai rece și 0 este oprită.
- Este posibil ca aparatul să nu funcționeze la temperatura corectă dacă este deosebit de cald sau dacă deschideți ușa frecvent.

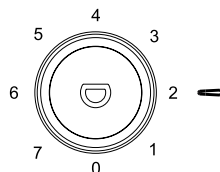

Uz zilnic

Poziționați alimente diferite în compartimente diferite conform tabelului de mai jos

Compartimente frigider	Fel de mancare
Usa sau balcoanele compartimentului frigider	<ul style="list-style-type: none"> • Alimente cu conservanți naturali, cum ar fi gemuri, sucuri, băuturi, condimente. • Nu depozitați alimente perisabile.
Sertar pentru tocătoarea	<ul style="list-style-type: none"> • Fructele, ierburile și legumele trebuie puse separat în recipientul pentru tocătoare. • Nu depozitați bananele, ceapa, cartofii, usturoiul la frigider.
Raft frigider – mijloc	<ul style="list-style-type: none"> • Produse lactate, ouă.
Raft frigider – sus	<ul style="list-style-type: none"> • Alimente care nu au nevoie de gătit, cum ar fi alimente gata de consumat, carne de delicatose, resturi.
Sertar(e) congelator/raft	<ul style="list-style-type: none"> • Alimente pentru depozitare pe termen lung. • Sertar/raft de jos pentru carne crudă, pasăre, pește. • Sertar din mijloc/raft pentru legume congelate, chipsuri. • Sertar/raft de sus pentru înghetata, fructe congelate, produse de patiserie congelate.

Acest aparat frigorific nu este potrivit pentru congelarea alimentelor.

Congelarea alimentelor proaspete

- Compartimentul congelator este potrivit pentru congelarea alimentelor proaspete și depozitarea alimentelor congelate și congelate pentru o perioadă lungă de timp.
- Puneți alimentele proaspete de congelat în compartimentul de jos.
- Cantitatea maximă de alimente care poate fi congelată în 24 de ore este specificată pe

plăcuța cu date tehnice.

- Procesul de congelare durează 24 de ore: în această perioadă nu adăugați alte alimente pentru a fi congelate.

Depozitarea alimentelor congelate

La prima pornire sau după o perioadă de neutilizare. Înainte de a pune produsul în compartiment lăsați aparatul să funcționeze cel puțin 2 ore la setările superioare.

Important! În caz de dezghețare accidentală, de exemplu, alimentarea a fost oprită mai mult decât valoarea indicată în tabelul cu caracteristici tehnice la „timp de creștere”, alimentele decongelate trebuie consumate rapid sau găsite imediat și apoi recongelate (după gătire).

Dezghețare

Alimentele congelate sau congelate, înainte de a fi folosite, pot fi dezghețate în compartimentul congelator sau la temperatura camerei, în funcție de timpul disponibil pentru această operațiune. Bucățile mici pot fi chiar găsite încă congelate, direct din congelator. În acest caz, gătitul va dura mai mult.

Cub de gheața

Acest aparat poate fi echipat cu unul sau mai multe cuburi de gheață pentru a produce gheață.

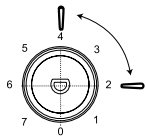
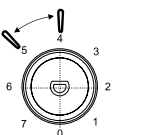
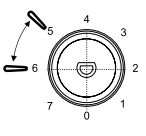
Recomandare de setare a temperaturii		
Temperatura mediului	Compartiment congelator	Compartiment frigider
Vară	L	
		Setat pe 2~4
Normal	L	
		Setat pe 4~5
Iarnă	L	
		Setat pe 5~6

Informațiile de mai sus oferă utilizatorilor recomandări privind setarea temperaturii.

Impactul asupra depozitării alimentelor

- În setarea recomandată, cel mai bun timp de păstrare a frigiderului nu este mai mare de 3 zile.
- În setarea recomandată, cel mai bun timp de păstrare a congelatorului nu este mai mare de 1 lună.
- Cel mai bun timp de stocare se poate reduce în cazul altor setări.

Accesorii Rafturi mobile

Pereții frigiderului sunt dotați cu o serie de ghidaje astfel încât rafturile să poată fi poziționate după dorință.

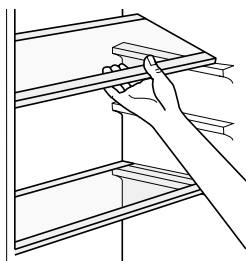

Poziționarea balcoanelor ușilor

Balcoanele ușilor pot fi demontate pentru curățare. Pentru a face demontarea astfel: trageți treptat balconul în direcția săgeților până când se eliberează, după curățare, re-poziționați-l.



Sfaturi și sfaturi utile

Pentru a vă ajuta să profitați la maximum de procesul de congelare, iată câteva sfaturi importante:

- Cantitatea maximă de alimente care poate fi congelată în 24 de ore. este indicat pe plăcuța cu date tehnice.
- Procesul de congelare durează 24 de ore. În această perioadă nu trebuie adăugate alte alimente de congelat.
- Congelați numai alimente de cea mai bună calitate, proaspete și bine curățate.
- Pregătiți alimentele în porții mici pentru a le permite să fie rapid și complet congelate și pentru a face posibilă ulterior decongelarea numai a cantității necesare.
- Înveliți alimentele în folie de aluminiu sau polietilenă și asigurați-vă că pachetele sunt etanșe.
- Nu permiteți alimentelor proaspete, necongelate să atingă alimentele care sunt deja congelate, evitând astfel creșterea temperaturii acestora din urmă.
- Alimentele slabe se depozitează mai bine și mai mult decât cele grase; sarea reduce durata de conservare a alimentelor.
- Gheața cu apă, dacă este consumată imediat după scoaterea din compartimentul congelator, poate cauza arsurile de îngheț.
- Este recomandabil să afișați data de înghețare pe fiecare ambalaj individual pentru a vă permite scoaterea din compartimentul congelator, poate provoca arderea pielii prin îngheț.
- Este recomandabil să afișați data de înghețare pe fiecare pachet individual pentru a vă permite să păstrați evidența timpului de stocare.

Sfaturi pentru depozitarea alimentelor congelate

Pentru a obține cele mai bune performanțe de la acest aparat, trebuie să vă asigurați că produsele alimentare congelate comercial au fost depozitate în mod adecvat de către comerciant, asigurați-vă că alimentele congelate sunt transferate de la magazinul de alimente la congelator în cel mai scurt timp posibil, nu deschideți ușa frecvent sau lăsați-l deschis mai mult decât este absolut necesar. Odată dezghețate, alimentele se deteriorează rapid și nu pot fi recongelate. Nu depășiți perioada de păstrare indicată de producătorul alimentar.

Sfaturi pentru refrigerare

Sfaturi utile:

- Realizați (toate tipurile): înfășurați în pungi de polietilenă și puneți-le pe rafturile de sticlă de deasupra sertarului pentru legume.
- Pentru siguranță, depozitați în acest fel doar una sau două zile cel mult.
- Alimente gătite, mâncăruri reci etc.: acestea trebuie acoperite și pot fi așezate pe orice

sine.

- Fructe și legume: acestea trebuie curățate temeinic și așezate în sertarul(ele) special furnizat(e).
- Unt și brânză: acestea trebuie puse în recipiente speciale etanșe sau învelite în folie de aluminiu sau pungi de polietilenă pentru a exclude cât mai mult aer.
- Sticla de lapte: acestea trebuie să aibă capac și trebuie depozitate în balcoanele de pe usa.
- Bananele, cartofii, ceapa și usturoiul, dacă nu sunt ambalate, nu trebuie păstrate la frigider.

Curatenie

Din motive de igienă, interiorul aparatului, inclusiv accesoriile interioare, trebuie curățat regulat.

Prudență! Este posibil ca aparatul să nu fie conectat la rețea în timpul curățării. Pericol de electrocutare! Înainte de curățare, opriți aparatul și scoateți ștecherul de la rețea sau opriți sau opriți întrerupătorul sau siguranța. Nu curățați niciodată aparatul cu un aparat de curățat cu abur. Umiditatea se poate acumula în componentele electrice, pericol de electrocutare! Vaporii fierbinți pot duce la deteriorarea pieselor din plastic. Aparatul trebuie să fie uscat înainte de a fi repus în funcțiune.

Important! Uleiurile eterice și solvenții organici pot ataca piesele din plastic, de ex. sucul de lamaie sau sucul formează coaja de portocală, acid butiric, demachiant care conține acid acetic.

- Nu lăsați astfel de substanțe să intre în contact cu piesele aparatului.
- Nu utilizați agenți de curățare abrazivi.
- Scoateți alimentele din congelator. Păstrați-le într-un loc răcoros, bine acoperit.
- Opriți aparatul și scoateți ștecherul de la rețea sau opriți sau opriți întrerupătorul siguranței
- Curățați aparatul și accesoriile interioare cu o cârpă și apă caldă. După curățare, ștergeți cu apă proaspătă și frecați.
- După ce totul este uscat, puneți aparatul din nou în funcțiune.

Dezghețarea congelatorului

Totuși, compartimentul congelator va deveni progresiv acoperit de îngheț. Acest lucru ar trebui eliminat. Nu folosiți niciodată unelte metalice ascuțite pentru a îndepărta gheața de pe evaporator, deoarece l-ați putea deteriora.

Cu toate acestea, atunci când gheața devine foarte groasă pe căptușeala interioară, dezghețarea completă trebuie efectuată ca colegi:

- Scoateți ștecherul din priză.
- Scoateți toate alimentele depozitate, înfășurați-o în mai multe straturi de ziar și puneți-o

într-un loc răcoros.

- Țineți ușa deschisă și plasați un lighean sub aparat pentru a colecta apa de dezghețare.
- Când dezghețarea este completă, uscați bine interiorul.
- Înlocuiți ștecherul în priză pentru a porni din nou aparatul.

Înlocuiți lampa

Lumina interioara este de tip LED. Pentru a înlocui lampa, vă rugăm să contactați un tehnician calificat.



Coduri de eroare

Dacă există o eroare, LED-ul va clipi de câteva ori, așa cum este indicat în tabelul de mai jos.

Cauză	Iluminarea interioară LED-ul clipește
Defecțiunea butonului de control al temperaturii	1x
Defecțiunea senzorului de temperatură de dezghețare	2x

Depanare

Prudență! Înainte de depanare, deconectați sursa de alimentare. Doar un electrician calificat sau o persoană competentă trebuie să efectueze depanarea care nu este în acest manual.

Important! Există câteva sunete în timpul utilizării normale (compresor, circulație a agentului frigorific).

Problemă	Cauza posibilă	Soluție
Aparatul nu funcționează	Butonul de reglare a temperaturii este setat la cel mai rece	Setați butonul la celălalt întrerupător al aparatului
	Ștecherul nu este conectat sau este slăbit	Introduceți ștecherul
	Siguranța s-a ars sau este defectă	Verificați siguranța, înlocuiți dacă este necesar
	Priza este defectă	Defecțiunile rețelei trebuie remediate de un electrician
Aparatul îngheață sau se răcește prea mult	Temperatura este setată prea rece sau aparatul funcționează la cel mai rece	Rotiți temporar regulatorul de temperatură la o setare mai caldă
Mâncarea nu este suficient de congelată	Temperatura nu este reglată corespunzător	Vă rugăm să consultați secțiunea inițială de setare a temperaturii
	Ușa a fost deschisă pentru o perioadă lungă de timp	Deschideți ușa doar atât timp cât este necesar
	O cantitate mare de alimente calde a fost introdusă în aparat în ultimele 24 de ore	Treceți temporar reglarea temperaturii la o setare mai rece
	Aparatul se află lângă o sursă de căldură	Vă rugăm să căutați în secțiunea locație de instalare
Acumulare puternică de îngheț pe garnitura ușii	Garnitura ușii nu este etanșă la aer	Încălziți cu grijă secțiunile care curg din garnitura ușii cu un uscător de păr (pe o setare rece). În același timp, modelați manual etanșarea ușii încălzită astfel încât să se așeze corect
Zgomote neobișnuite	Aparatul nu este nivelat	Reglați din nou picioarele
	Aparatul atinge peretele sau alte obiecte	Mișcați ușor aparatul
	O componentă, de ex. o conductă din spatele aparatului atinge o altă parte a aparatului sau peretele	Dacă este necesar, îndoiți cu grijă componenta din drum
Apa pe podea	Orificiul de scurgere a apei este blocat	Consultați secțiunea Curățare și îngrijire
Panourile laterale sunt fierbinți	Este normal. Piese de schimb de căldură sunt în lateral	Luați mănuși pentru a atinge părțile laterale dacă este necesar

Dacă defecțiunea apare din nou, contactați Centrul de service. Aceste date sunt necesare pentru a vă ajuta rapid și corect. Scrieți aici datele necesare, consultați plăcuța cu date tehnice



PYRAMIS

CERTIFICAT DE GARANȚIE

Stimate consumator,

Vă felicităm pentru achiziționarea a încă unui produs PYRAMIS, de o excelentă calitate. Pentru asigurarea standardelor de calitate ideală a produsului vizat, au fost folosite materiale de o excelentă calitate și au fost deplinite controale în toate fazele procesului de producție. Pentru a asigura o bună funcționare de-a lungul a numeroși ani, citiți caracteristicile produsului și urmați cu atenție toate indicațiile regăsite în cartea de instrucțiuni de folosire.

ATENȚIE

Acest certificat de garanție trebuie să fie completat și păstrat în bune condiții de către cumpărător, astfel încât să poată fi prezentat atunci când acest lucru îi va fi cerut de către tehnicianul avizat. Prezenta garanție se află în vigoare pe o durată de 24 de luni pentru motor (compresor) și pentru restul de piese interioare. Dacă pe timpul duratei acesteia se va constata sau se va certifica o funcționare defectuoasă a aparatului, care se poate datora unui defect de fabricație, firma se obligă să readucă aparatul în stare de funcționare, conform standardelor aparatului. Se va repara aparatul sau, eventual, se va înlocui orice parte defectuoasă a acestuia, gratuit, fără a taxa consumatorul pentru serviciile de reparație, piesele de schimb sau transportul aparatului la service-ul firmei.

CONDIȚIILE DE GARANȚIE

1. Aparatul trebuie să fie instalat în mod corect de un tehnician avizat, conform indicațiilor de instalare și informațiilor menționate pe lista de standarde a aparatului, precum și conform standardelor de funcționare specifice țării respective.
2. Aparatul este destinat exclusiv uzului casnic. Toate serviciile de instalare și conectare a aparatului la curentul electric se vor face respectând riguros indicațiile menționate în Cartea de folosire și instalare, acest lucru fiind valabil și pentru toate modalitățile de folosire dar și pentru revizia periodică.
3. Data cumpărării este probată prin prezentarea unui act oficial de cumpărare (chitanță de cumpărare cu ridicata sau chitanță de cumpărare cu amănuntul), pe care va apare în mod lizibil, data cumpărării, denumirea reprezentantului comercial și datele de identitate ale aparatului (tipul, numărul partidei produsului).
4. Aparatul nu trebuie să fie reparat, revizuit, adaptat, demontat sau schimbat de către tehnicieni neavizați.
5. Orice aparat defect sau orice material care a fost înlocuit, revine în posesia firmei. Reparațiile nu comportă o prelungire a duratei garanției.
6. Înlocuirea aparatului va fi aprobată de către firmă numai în condițiile în care nu este posibilă corecta reparație a avariei.

RESTRIȚII PENTRU GARANȚIE

Nu sunt acoperite de garanție:

1. Vizita unui tehnician pentru o avariere datorată transportului, instalării sau folosirii defectuoase, neglijenței sau folosirii de piese de schimb neautorizate.
2. Piese demontabile din metal sau plastic, precum și toate piesele care se deteriorează datorită uzului curent (exemplu: rafturile din sticlă, becurile)
3. Avarierea provocată prin neglijență sau neatenție.
4. Avarierea provocată prin nerespectarea indicațiilor privind modul de folosire a aparatului.
5. Avarierea provocată printr-un mod neindicat de folosire a aparatului.

TIPUL APARATULUI - DATE DE FABRICAȚIE

Pentru a fi în vigoare garanția dvs., este necesar a vă nota seria și numărul aparatului.

Acestea sunt înscrise în mijlocul etichetei autocolante aplicate pe față interioară a congelatorului, în stânga.

Numele și prenumele:

Data cumpărării produsului:

Numărul de serie al produsului:

Magazinul de cumpărare:

PYRAMIS ROMANIA S.R.L.

Strada Avram Iancu Nr. 30 | 075100 Otopeni, Jud. Ilfov | Bucharest, Romania
Tel. +40 (21) 350 0281 | Fax. +40 (21) 319 09 98 | office@pyramis.ro | www.pyramis.ro



BG В интерес на вашата безопасност и за да осигурите правилната употреба, преди да инсталирате и използвате уреда за първи път, прочетете внимателно това ръководство за потребителя, включително неговите съвети и предупреждения. За да избегнете ненужни грешки и злополуки, важно е да се уверите, че всички хора, които използват уреда, са напълно запознати с неговата работа и функции за безопасност. Запазете тези инструкции и се уверете, че те остават с уреда, ако бъде преместен или продаден, така че всеки, който го използва през целия му живот, да бъде надлежно информиран за употребата и безопасността на уреда. За безопасността на живота и имуществото спазвайте предпазните мерки от тези инструкции на потребителя, тъй като производителят не носи отговорност за щети, причинени от мисията.

Безопасност на децата и уязвимите хора

- Този уред може да се използва от деца на възраст над 8 години и лица с намалени физически, сетивни или умствени способности или липса на опит и познания, ако са били под наблюдение или са били инструктирани относно използването на уреда по безопасен начин и разбират опасностите участващи.
- Деца на възраст от 3 до 8 години имат право да зареждат и разтоварват този уред.
- Децата трябва да бъдат наблюдавани, за да се гарантира, че не си играят с уреда.
- Почистването и потребителската поддръжка не трябва да се извършват от деца, освен ако не са на възраст над 8 години и са под надзор.
- Пазете всички опаковки далеч от деца. Съществува риск от задушаване.
- Ако изхвърляте уреда, издърпайте щепсела от контакта, отрежете свързващия кабел (колкото можете по-близо до уреда) и махнете вратата, за да предотвратите токов удар или да се затворят в нея играещи деца.
- Ако този уред с магнитни уплътнения на вратата трябва да замени по-стар уред с пружинна ключалка (резе) на вратата или капака, не забравяйте да направите тази липса на пружина неизползваема, преди да изхвърлите стария уред. Това ще предотврати превръщането му в смъртоносен капан за дете.

Обща безопасност

ВНИМАНИЕ! Пазете вентилационните отвори, в корпуса на уреда или във вградената конструкция, свободни от препятствия.

ВНИМАНИЕ! Не използвайте механични устройства или други средства за ускоряване на процеса на размразяване, различни от препоръчаните от производителя.

ВНИМАНИЕ! Не повреждайте веригата на хладилния агент.

ВНИМАНИЕ! Не използвайте други електрически уреди (като машини за сладолед) вътре в хладилни уреди, освен ако не са одобрени за тази цел от производителя.

ВНИМАНИЕ! Не докосвайте електрическата крушка, ако е била включена дълго време, защото може да е много гореща¹⁾.

ВНИМАНИЕ! Когато позиционирате уреда, се уверете, че захранващият кабел не е притиснат или повреден.

ВНИМАНИЕ! Не разполагайте множество преносими контакти или захранващи устройства в задната част на уреда.

- Не съхранявайте експлозивни вещества като аерозолни флакони със запалим пропелант в този уред.
- Хладилният агент изобутан (R-600a) се съдържа в охладителната верига на уреда, природен газ с високо ниво на екологична съвместимост, който въпреки това е запалим.
- По време на транспортиране и монтаж на уреда се уверете, че нито един от компонентите на

¹⁾ Ако има светлина в купето.

охладителната верига не е повреден.

- Избягвайте открит пламък и източници на запалване
- Проветрете добре помещението, в което се намира уредът
- Опасно е да промените спецификациите или да модифицирате този продукт по какъвто и да е начин. Всяка повреда на кабела може да причини късо съединение, пожар и/или токов удар.
- Този уред е предназначен за използване в домакинството и подобни приложения, като напр
 - Кухни за персонала в магазини, офиси и други работни среди
 - Фермерски къщи и от клиенти в хотели, мотели и други жилищни среди
 - Обстановка тип нощувка и закуска
 - Кетъринг и подобни приложения извън търговията на дребно.

ВНИМАНИЕ! Всички електрически компоненти (щепсел, захранващ кабел, компресор и др.) трябва да бъде заменен от сертифициран сервизен агент или квалифициран сервизен персонал.

ВНИМАНИЕ! Електрическата крушка, доставена с този уред, е „лампа със специална употреба“, която може да се използва само с доставения уред. Тази „лампа за специална употреба“ не може да се използва за домашно осветление¹⁾.

- Захранващият кабел не трябва да се удължава.
- Уверете се, че щепселът не е смачкан или повреден от задната част на уреда. Смачканият или повреден щепсел може да прегрее и да причини пожар.
- Уверете се, че можете да стигнете до щепсела на уреда.
- Не дърпайте захранващия кабел.
- Ако щепселът на щепсела е разхлабен, не поставяйте щепсела. Съществува риск от токов удар или пожар.
- Не трябва да работите с уреда без лампата.
- Този уред е тежък. Трябва да се внимава при преместването му.
- Не изваждайте и не докосвайте предмети от отделението на фризера, ако ръцете ви са влажни/мокри, тъй като това може да причини ожулвания на кожата или изгаряния от замръзване/фризер.
- Избягвайте продължително излагане на уреда на пряка слънчева светлина.

Ежедневна употреба

- Не поставяйте горещо върху пластмасовите части на уреда.
- Не поставяйте хранителни продукти директно срещу задната стена.
- Замразената храна не трябва да се замразява повторно, след като е била размразена²⁾.
- Съхранявайте предварително опаковани замразени храни в съответствие с инструкциите на производителите на замразени храни²⁾.
- Трябва стриктно да се спазват препоръките за съхранение на производителя на уреда. Обърнете се към съответните инструкции.
- Не поставяйте газирани или газирани напитки във фризерното отделение, тъй като това създава натиск върху контейнера, което може да причини експлозията му, което да доведе до повреда на уреда²⁾.
- Ледените близалки могат да причинят изгаряния от замръзване, ако се консумират на право от уреда²⁾.
- За да избегнете замърсяване на храната, моля, спазвайте следните инструкции
- Отварянето на вратата за дълги периоди може да доведе до значително повишаване на температурата в отделенията на уреда.
- Почиствайте редовно повърхности, които могат да влязат в контакт с храна и достъпни дренажни системи.

1) Ако има светлина в купето

2) Ако има фризерно отделение.

- Почистете резервоарите за вода, ако не са били използвани в продължение на 48 часа, промийте водната система, свързана към водоснабдяване, ако вода не е теглена в продължение на 5 дни.
- Съхранявайте суровото месо и риба в подходящи съдове в хладилника, така че да не влиза в контакт или да капе върху друга храна.
- Отделенията за замразени храни с две звезди (ако има такива в уреда) са подходящи за съхранение на предварително замразени храни, съхранение или приготвяне на сладолед и приготвяне на кубчета лед.
- Отделенията с една, две и три звезди (ако има такива в уреда) не са подходящи за замразяване на пресни храни.
- Ако уредът е оставен празен за дълги периоди, изключете, размразете, почистете, подсушете и оставете вратата отворена, за да предотвратите образуването на утайка в уреда.

Грижа и почистване

- Преди поддръжка изключете уреда и извадете щепсела от контакта.
- Не почиствайте уреда с метални предмети.
- Не използвайте остри предмети за отстраняване на скреж от уреда. Използвайте пластмасова стъргалка²⁾.
- Редовно проверявайте канализацията в хладилника за размразена вода. Ако е необходимо, почистете дренажа. Ако дренажът е запушен, водата ще се събере в дъното на уреда³⁾.

Инсталация

важно! За електрическо свързване внимателно следвайте инструкциите, дадени в конкретни параграфи.

- Разопакувайте уреда и проверете дали има повреди по него. Не свързвайте уреда, ако е повреден. Съобщете незабавно за възможни щети на мястото, където сте го закупили. В такъв случай запазете опаковката.
- Препоръчително е да изчакате поне четири часа, преди да свържете уреда, за да позволите на маслото да потече обратно в компресора.
- Трябва да има адекватна циркулация на въздуха около уреда, липсата на това води до прегряване. За да постигнете достатъчна вентилация, следвайте инструкциите, свързани с монтажа.
- Когато е възможно, разделителите на продукта трябва да са до стената, за да се избегне докосване или захващане на топли части (компресор, кондензатор), за да се предотврати евентуално изгаряне.
- Уредът не трябва да се намира близо до радиатори или печки.
- Уверете се, че щепселът е достъпен след инсталирането на уреда.

Обслужване

- Всяка електрическа работа, необходима за обслужването на уреда, трябва да се извършва от квалифициран електротехник или компетентно лице.
- Този продукт трябва да се обслужва от оторизиран сервизен център и трябва да се използват само оригинални резервни части.

2) Ако има фризерно отделение.

3) Ако има отделение за съхранение на прясна храна.

Пестене на енергия

- Не поставяйте гореща храна в уреда
- Не опаковайте храни близо една до друга, тъй като това предотвратява циркулацията на въздуха
- Уверете се, че храната не докосва задната част на отделенията
- Ако спре електричеството, не отваряйте вратата(ите)
- Не отваряйте вратата(ите) често
- Не дръжте вратата(ите) отворени твърде дълго време
- Не настройвайте термостата на над ниски температури
- Всички аксесоари, като чекмеджета, рафтове, балкони, трябва да се държат там за по-ниска консумация на енергия

Защита на околната среда



Този уред не съдържа газове, които биха могли да повредят озоновия слой, нито в охладителната му верига, нито в изолационните материали. Уредът не трябва да се изхвърля заедно с градските отпадъци. Изолационната пяна съдържа запалими газове: уредът трябва да се изхвърли в съответствие с разпоредбите за уреда, които трябва да получите от местните власти. Избягвайте да повредите охладителя, особено топлообменника. Материалите, използвани в този уред, обозначени със символа, подлежат на рециклиране 



Символът върху продукта или върху неговата опаковка показва, че този продукт не може да се третира като домашен отпадък. Вместо това трябва да се занесе в съответния събирателен пункт за рециклиране на електрическо и електронно оборудване. Като се уверите, че този продукт е изхвърлен правилно, вие ще помогнете за предотвратяване на потенциални отрицателни последици за околната среда и човешкото здраве, които иначе биха могли да бъдат причинени от неправилното изхвърляне на този продукт. За по-подробна информация относно рециклирането на този продукт, моля, свържете се с местния общински съвет, службата за изхвърляне на битови отпадъци или магазина, от който сте закупили продукта.

Опаковъчни материали

Материалите със символа са рециклируеми.

Изхвърлете опаковката в подходящи контейнери за рециклиране.

Изхвърляне на уреда

1. Изключете щепсела от контакта.
2. Отрежете хранящия кабел и го изхвърлете.



ВНИМАНИЕ! При използване, обслужване и изхвърляне на уреда, моля, обърнете внимание на символа, подобен на лявата страна, който се намира на гърба на уреда (задан панел или компресор) и е с жълт или оранжев цвят. Това е символ за предупреждение за опасност от пожар. В тръбите на хладилния агент и компресора има запалими материали. Моля, бъдете далеч от източника на огън по време на употреба, обслужване и инсталация за изхвърляне.

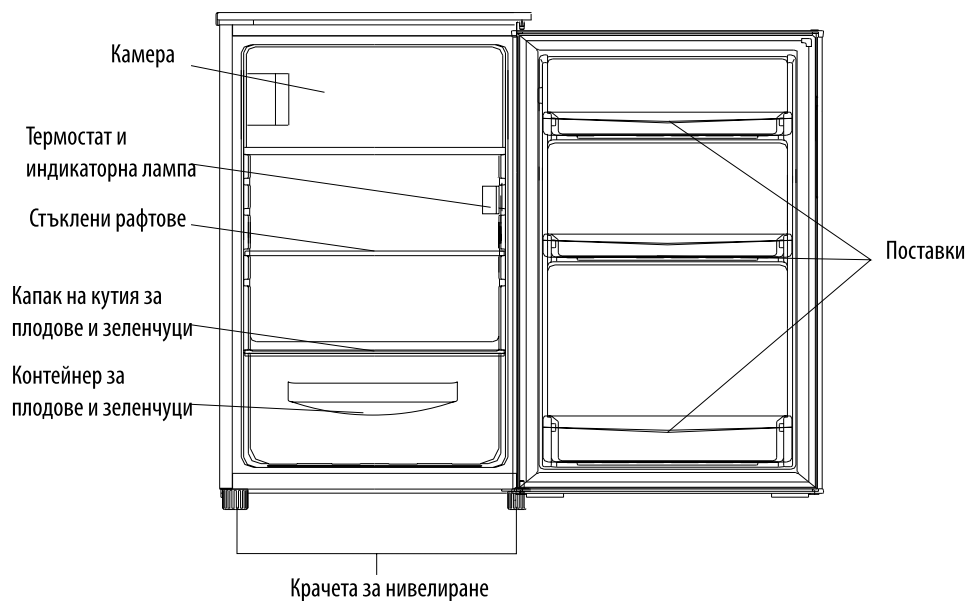

*Забележка: Горната снимка е само за справка. Истинският уред вероятно е различен.

Позициониране

Инсталирайте този уред на място, където температурата на околната среда съответства на климатичния клас, посочен на табелката с данни на уреда: за хладилни уреди с климатичен клас:

- Разширено умерено: този хладилен уред е предназначен за използване при температури на околната среда, вариращи от 10 °C до 32 °C (SN)
- Умерен: този хладилен уред е предназначен за използване при температури на околната среда, вариращи от 16 °C до 32 °C (N)
- Субтропичен: този хладилен уред е предназначен за използване при температури на околната среда, вариращи от 16 °C до 38 °C (ST)
- Тропически: този хладилен уред е предназначен за използване при температури на околната среда, вариращи от 16 °C до 43 °C (T)

Местоположение

Уредът трябва да се инсталира далече от източници на топлина като радиатори, котли, пряка слънчева светлина и т.н. Уверете се, че въздухът може да циркулира свободно около задната част на шкафа. За да се осигури най-добра производителност, ако уредът е разположен под надвиснал стенен модул, минималното разстояние между горната част на мрежата на шкафа и стенния модул трябва да бъде най-малко 50 mm. В идеалния случай обаче уредът не трябва да се поставя под надвиснали стени. Точното нивелиране се осигурява от едно или повече регулируеми крачета в основата на шкафа. Този хладилен уред не е предназначен да се използва като уред за вграждане.

ВНИМАНИЕ! Трябва да има възможност за изключване на уреда от електрическата мрежа, следователно щепселът трябва да е лесно достъпен след монтажа.

Електрическа връзка

Преди да включите, се уверете, че напрежението и честотата, показани на табелката с данни, съответстват на вашето домашно захранване. Уредът трябва да бъде заземен. Щепселът на захранващия кабел е снабден с контакт за тази цел. Ако домашният електрически контакт не е заземен, свържете уреда към отделно заземяване в съответствие с действащите разпоредби, като се консултирате с квалифициран електротехник. Производителят отхвърля всякаква отговорност, ако горните предпазни мерки не се спазват. Този уред е в съответствие с Е.Е.С. Директиви.

Реверсивност на вратата

Необходими инструменти: Philips отвертка, плоска отвертка, шестостен гаечен ключ.

- Уверете се, че устройството е изключено и празно.
- За да свалите вратата, е необходимо да наклоните уреда назад. Трябва да поставите модула върху нещо твърдо, така че да не се плъзга по време на процеса на обръщане на вратата.
- Всички свалени части трябва да се запазят, за да се извърши повторната инсталация на вратата.
- Не поставяйте уреда хоризонтално, тъй като това може да повреди охладителната система.
- По-добре е 2-ма души да работят с уреда по време на монтажа.

1. Отстранете двата винта от задната страна на горния капак.

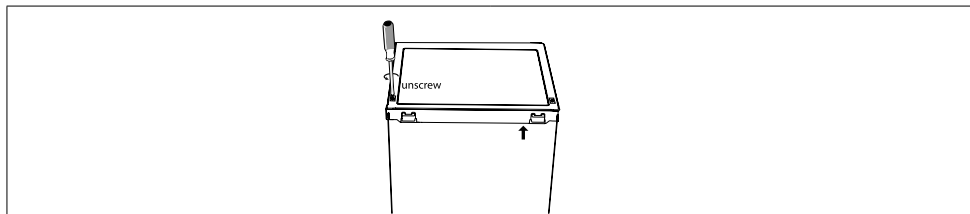

2. Отстранете горния капак и го поставете настрана.

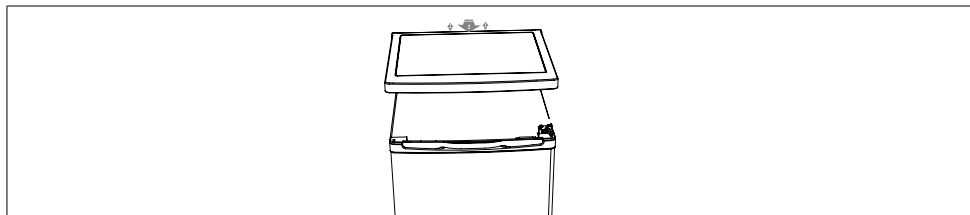

3. Развийте горната панта и след това свалете вратата и я поставете върху мека подложка, за да избегнете надраскване.

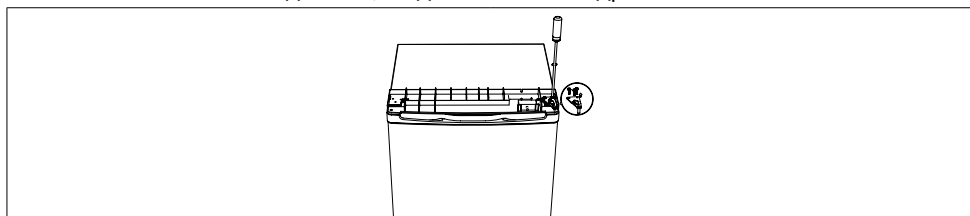

4. Развийте долната панта на вратата на фризера. След това извадете вратата и я поставете върху мека подложка, за да избегнете надраскване.

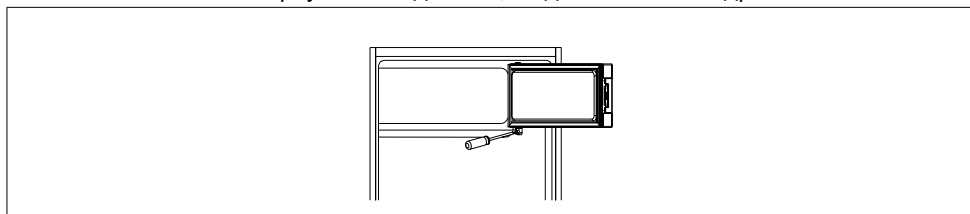

5. Преместете държача на вратата от лявата към дясната страна.

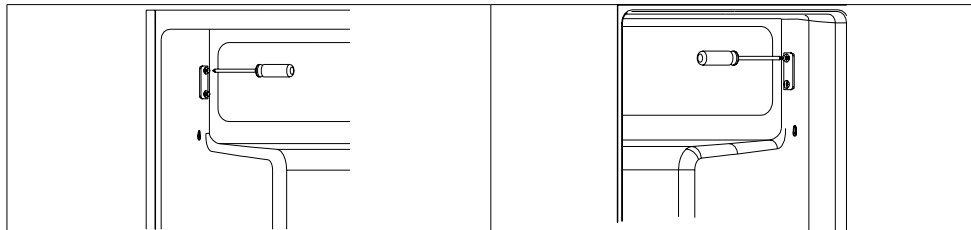

6. Преместете капака на отвора на пантата от лявата страна на дясната страна.

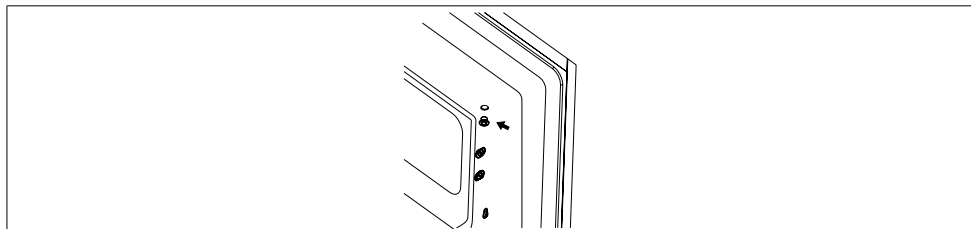

7. Завъртете вратата на фризера и поставете страната на пантите отляво. След това фиксирайте вратата с държача.

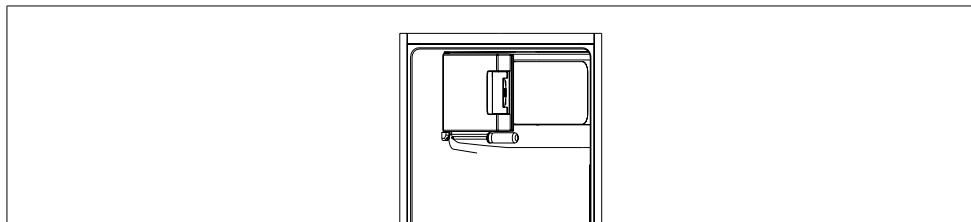

8. Развийте долната панта. След това отстранете регулируемите крачета от двете страни.

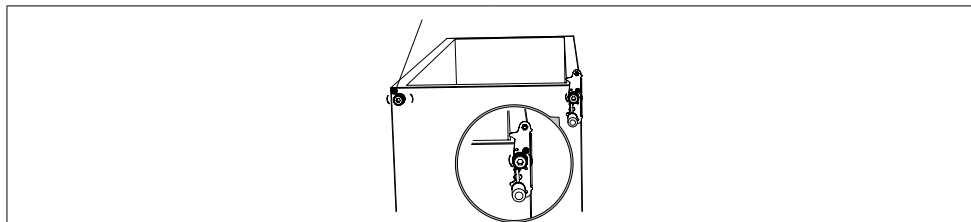

9. Развийте и отстранете щифта на долната панта, обърнете скобата и я сменете.

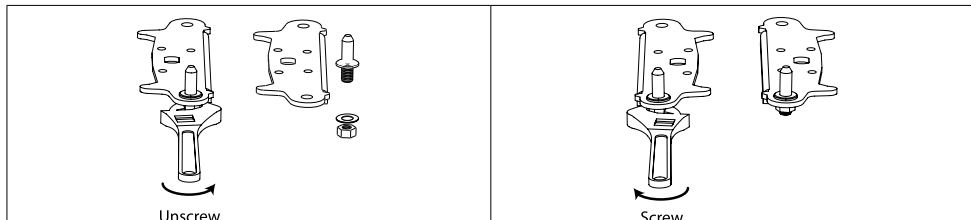

10. Поставете отново скобата, монтираща щифта на долната панта. Сменете двата регулируеми крака.

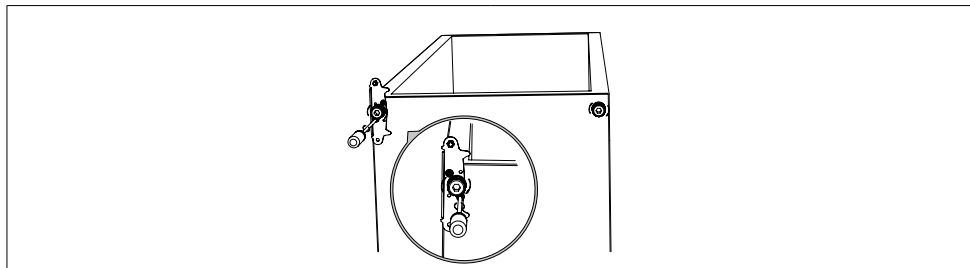

11. Поставете вратата обратно. Уверете се, че вратата е подравнена хоризонтално и вертикално, така че уплътненията да са затворени от всички страни, преди окончателно да затегнете горната панта.

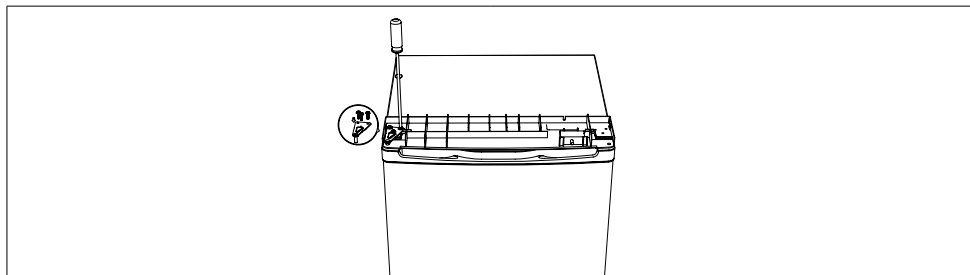

12. Поставете горния капак и го фиксирайте с 2 винта отзад.

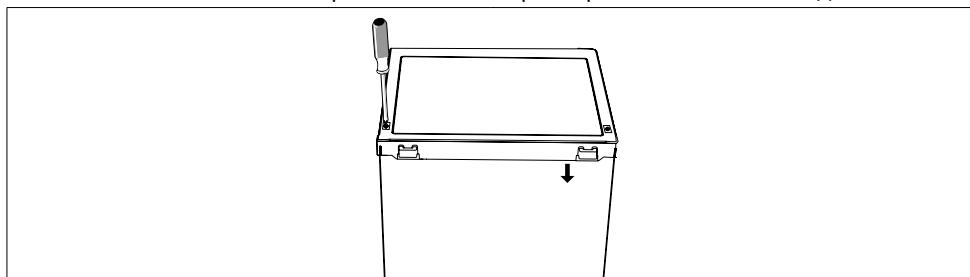

13. Отстранете уплътненията на вратата на хладилника и фризера и ги прикрепете след завъртане.

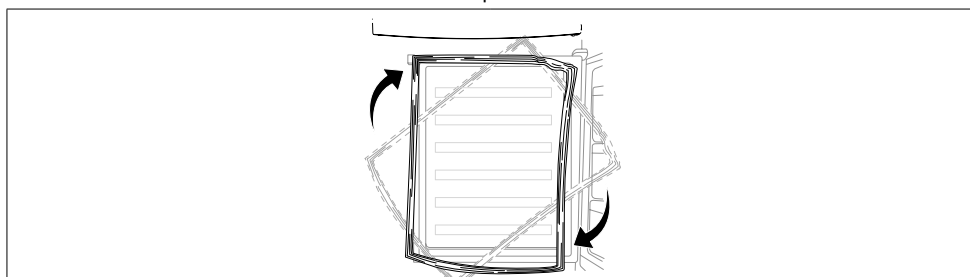

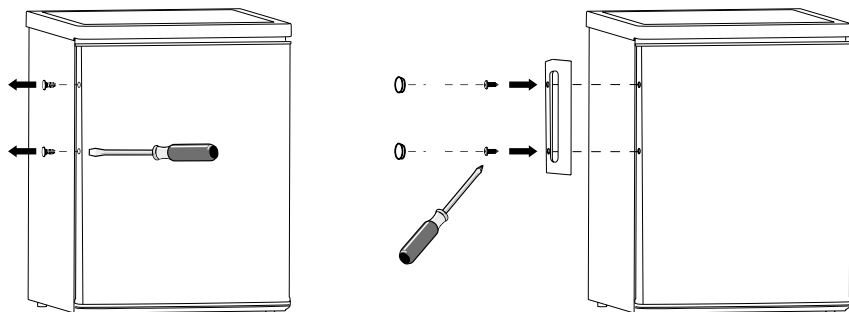
Монтирайте външната дръжка на вратата (ако има външна дръжка)

Изискване за пространство

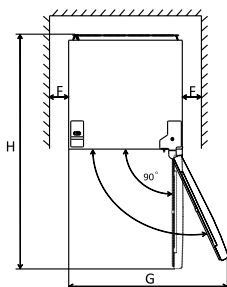
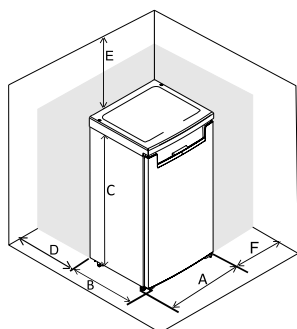
- Оставете достатъчно място на вратата отворена.
- Поддържайте разстояние от поне 50 mm от двете страни и отзад.



	FN2-451	FN2-471
A	600	600
B	685	685
C	1850	1950
D	min=50	min=50
E	min=50	min=50
F	min=50	min=50
G	1200	1200
H	1285	1285
L	135°	135°

Нивелиране на уреда

За да направите това, регулирайте двете нивелиращи крачета в предната част на уреда. Ако модулет не е нивелиран, вратите и подравняването на магнитното уплътнение няма да бъдат покрити правилно.

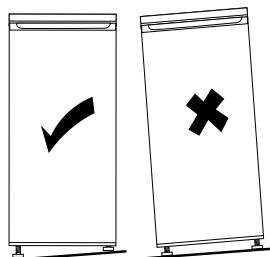
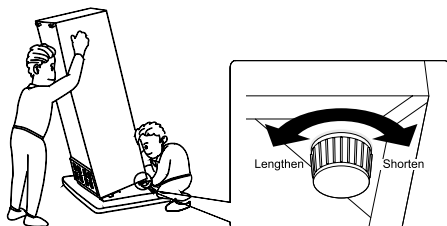

Първо използване

Почистване на интериора

Преди да използвате уреда за първи път, измийте вътрешността и всички вътрешни принадлежности с хладка вода и малко неутрален сапун, за да премахнете типичната миризма на чисто нов продукт, след което подсушете добре.

важно! Не използвайте почистващи препарати или абразивни прахове, тъй като те ще повредят покритието.

Настройка на температурата

- Включете вашия уред. Вътрешната температура се контролира от термостат. Има 8 настройки. 1 е най-топлата настройка, а 7 е най-студена настройка и 0 е изключено.
- Уредът може да не работи на правилната температура, ако е особено горещо или ако отваряте вратата често.

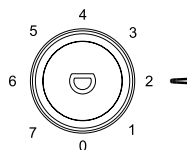

Ежедневна употреба

Поставете различни храни в различни отделения според таблицата по-долу

Хладилни отделения	Вид храна
Врата или балкони на хладилното отделение	<ul style="list-style-type: none"> • Храни с естествени консерванти, като конфитюри, сокове, напитки, подправки. • Не съхранявайте нетрайни храни.
Свежо чекмедже	<ul style="list-style-type: none"> • Плодовете, билките и зеленчуците трябва да се поставят отделно в контейнера за чистачки. • Не съхранявайте банани, лук, картофи, чесън в хладилника.
Хладилен рафт – среден	<ul style="list-style-type: none"> • Млечни продукти, яйца.
Хладилен рафт – горен	<ul style="list-style-type: none"> • Храни, които не се нуждаят от готвене, като готови за консумация храни, деликатесни меса, остатъци.
Фризерно чекмедже(а)/ рафт	<ul style="list-style-type: none"> • Храни за дългосрочно съхранение. • Долно чекмедже/рафт за сурово месо, птици, риба. • Средно чекмедже/рафт за замразени зеленчуци, чипс. • Горно чекмедже/рафт за сладолед, замразени плодове, замразени печива.

Този хладилен уред не е подходящ за замразяване на хранителни продукти.

Замразяване на прясна храна

- Фризерното отделение е подходящо за замразяване на пресни храни и дълготрайно съхранение на замразени и дълбоко замразени храни.
- Поставете прясната храна за замразяване в долното отделение.

- Максималното количество храна, което може да бъде замразено за 24 часа, е посочено на табелката с данни. Процесът на замразяване продължава 24 часа: през този период не добавяйте друга храна за замразяване.

Съхранение на замразени храни

При първо пускане или след период на неизползване. Преди да поставите продукта в отделението, оставете уреда да работи поне 2 часа на по-високи настройки. важно! В случай на случайно размразяване, например захранването е било изключено за по-дълго от стойността, показана в таблицата с техническите характеристики под „време за втасване“, размразената храна трябва да се консумира бързо или да се готви веднага и след това да се замрази отново (след като е готвена).

Размразяване

Дълбоко замразени или замразени храни, преди да бъдат използвани, могат да бъдат размразени във фризерното отделение или на стайна температура, в зависимост от наличното време за тази операция. Малки парченца могат дори да бъдат приготвени все още замразени, директно от фризера. В този случай готвенето ще отнеме повече време.

Кубче лед

Този уред може да бъде оборудван с едно или повече кубчета лед за производство на лед.

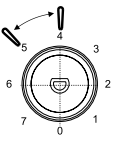
Препоръка за настройка на температурата		
Температура на околната среда	Фризерно отделение	Хладилна част
лято	L	
		Разположен на 2~4
нормално	L	
		Разположен на 4~5
Зима	L	
		Разположен на 5~6

Информацията по-горе дава на потребителите препоръки за настройка на температурата.

Въздействие върху съхранението на храна

- При препоръчителна настройка най-доброто време за съхранение в хладилника е не повече от 3 дни.
- При препоръчителна настройка най-доброто време за съхранение на фризера е не повече от 1 месец.
- Най-доброто време за съхранение може да се намали при други настройки.

Акcesoари Подвижни рафтове

Стените на хладилника са оборудвани с поредица от плъзгачи, така че рафтовете да могат да бъдат позиционирани по желание.

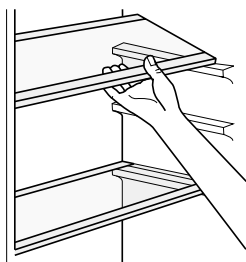

Позициониране на балконските врати

Балконните врати могат да се разглобяват за почистване. За да извършите разглобяването по следния начин: постепенно издърпайте балкона по посока на стрелките, докато се освободи, след почистване го преместете.



Полезни съвети и съвети

За да ви помогнем да се възползвате максимално от процеса на замразяване, ето някои важни съвети:

- Максималното количество храна, което може да бъде замразено за 24 часа, е показано на табелката с данни.
- Процесът на замразяване отнема 24 часа. През този период не трябва да се добавят други храни за замразяване.
- Замразявайте само висококачествени, пресни и старателно почистени хранителни продукти.
- Пригответе храната на малки порции, за да може тя да бъде бързо и напълно замразена и да е възможно впоследствие да се размрази само необходимото количество.
- Опаковайте храната в алуминиево фолио или полиетилен и се уверете, че опаковката е херметична.
- Не позволявайте прясна, незамразена храна да се допира до вече замразена храна, като по този начин избягвате повишаване на температурата на последната.
- Постните храни се съхраняват по-добре и по-дълго от мазните; солта намалява срока на съхранение на храната.
- Водният лед, ако се консумира веднага след изваждането му от фризерното отделение, може да причини изгаряне на кожата от замръзване.
- Препоръчително е да посочите датата на замразяване на всяка отделна опаковка, за да можете да я извадите от отделението на фризера, евентуално може да причини изгаряне на кожата от замръзване.
- Препоръчително е да посочите датата на замразяване на всяка отделна опаковка, за да можете да следите времето за съхранение.

Съвети за съхранение на замразени храни

За да получите най-добра производителност от този уред, трябва да се уверите, че замразените от търговската мрежа храни са били правилно съхранявани от търговеца, уверете се, че замразените храни са прехвърлени от склада за храни във фризера за възможно най-кратко време, не отваряйте вратата често или го оставете отворен по-дълго от абсолютно необходимото. Веднъж размразена, храната се разваля бързо и не може да бъде замразена. Не превишавайте срока на съхранение, посочен от производителя на храната.

Съвети за охлаждане

Полезни съвети:

- Направете (всички видове): увийте в полиетиленови торби и поставете върху стъклени рафтове над чекмеджето за зеленчуци.
- За безопасност съхранявайте по този начин само един или два дни най-много.

- Готвени храни, студени ястия и т.н.: те трябва да бъдат покрити и могат да се поставят върху всяко устройство.
- Плодове и зеленчуци: те трябва да бъдат старателно почистени и поставени в предоставеното специално чекмедже(а).
- Масло и сирене: те трябва да бъдат поставени в специални херметически затворени контейнери или увити в алуминиево фолио или полиетиленови торбички, за да се изключи възможно най-много въздух.
- Бутилка за мляко: те трябва да имат капачка и да се съхраняват на балконите на вратата.
- Банани, картофи, лук и чесън, ако не са опаковани, не трябва да се съхраняват в хладилник.

Почистване

От хигиенни съображения вътрешността на уреда, включително вътрешните аксесоари, трябва да се почиства редовно.

Внимание! По време на почистване уредът не може да бъде включен в електрическата мрежа. Опасност от токов удар! Преди почистване изключете уреда и извадете щепсела от електрическата мрежа или изключете или изключете прекъсвача или предпазителя. Никога не почиствайте уреда с парочистачка. Може да се натрупа влага в електрическите компоненти, опасност от токов удар! Горещите изпарения могат да доведат до повреда на пластмасовите части. Уредът трябва да е сух, преди да бъде пуснат отново в експлоатация.

важно! Етеричните масла и органичните разтворители могат да атакуват пластмасови части, напр. лимонен сок или портокалова кора от сока, маслена киселина, почистващи препарати, които съдържат оцетна киселина.

- Не позволявайте такива вещества да влизат в контакт с частите на уреда.
- Не използвайте абразивни почистващи препарати.
- Извадете храната от фризера. Съхранявайте ги на хладно, добре покрити.
- Изключете уреда и извадете щепсела от електрическата мрежа или изключете или изключете прекъсвача на предпазителя.
- Почиствайте уреда и вътрешните аксесоари с кърпа и хладка вода. След почистване избършете с прясна вода и подсушете.
- След като всичко изсъхне, върнете уреда в експлоатация.

Размразяване на фризера

Фризерното отделение обаче постепенно ще се покрие със скреж. Това трябва да се премахне. Никога не използвайте остри метални инструменти, за да изстържете скреж от изпарителя, тъй като можете да го повредите.

Въпреки това, когато ледът стане много дебел върху вътрешната облицовка, пълното размразяване трябва да се извърши както и другите:

- Извадете щепсела от контакта.
- Извадете всички съхранени храни, увийте ги в няколко слоя вестник и ги поставете

на хладно място.

- Дръжте вратата отворена и поставете леген под уреда за събиране на размразената вода.
- Когато размразяването приключи, подсушете добре вътрешността.
- Сменете щепсела в контакта, за да включите уреда отново.

Сменете лампата

Вътрешното осветление е тип LED. За да смените лампата, моля, свържете се с квалифициран техник.

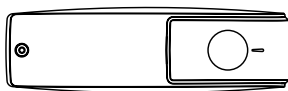

Кодове за грешки

Ако има грешка, светодиодът ще мига няколко пъти, както е посочено в таблицата по-долу.

Причина	Светодиодът на вътрешното осветление мига
Повреда на копчето за контрол на температурата	1x
Повреда на сензора за температура на размразяване	2x

Отстраняване на неизправности

Внимание! Преди отстраняване на неизправности, изключете захранването. Само квалифициран електротехник или компетентно лице трябва да извършва отстраняването на неизправностите, които не са описани в това ръководство.

важно! Има някои звуци при нормална употреба (компресор, циркулация на хладилен агент).

проблем	Възможна причина	Решение
Уредът не работи	Копчето за регулиране на температурата е настроено на най-студено	Поставете копчето на друг ключ на уреда
	Щепселът не е включен или е разхлабен	Поставете щепсела
	Предпазителят е изгорял или е дефектен	Проверете предпазителя, сменете го, ако е необходимо
	Гнездото е дефектно	Неизправностите в захранването трябва да бъдат отстранени от електротехник
Уредът замръзва или охлажда твърде много	Температурата е зададена твърде ниска или уредът работи на най-ниската температура	Завъртете временно регулатора на температурата на по-топла настройка
Храната не е достатъчно замразена	Температурата не е правилно регулирана	Моля, погледнете в раздела за първоначална настройка на температурата
	Вратата беше отворена за продължителен период от време	Отворете вратата само толкова дълго, колкото е необходимо
	През последните 24 часа в уреда е поставено голямо количество топла храна	Включете временно регулирането на температурата на по-студена настройка
	Уредът е близо до източник на топлина	Моля, погледнете в раздела за местоположението на инсталацията
Силно натрупване на скреж върху уплътнението на вратата	Уплътнението на вратата не е херметично	Внимателно затоплете изтичащите участъци от уплътнението на вратата със сешоар (на хладна настройка). В същото време оформете затопленото уплътнение на вратата на ръка, така че да стои правилно
Необичайни шумове	Уредът не е нивелиран	Регулирайте отново краката
	Уредът докосва стената или други предмети	Преместете леко уреда
	Компонент, напр. тръба от задната страна на уреда докосва друга част на уреда или стената	Ако е необходимо, внимателно огънете компонента от пътя
Вода на пода	Отворът за оттичане на водата е запушен	Вижте раздела Почистване и поддръжка
Страничните панели са горещи	Нормално е. Топлообменните части са отстранени	Вземете ръкавици, за да докоснете страните, ако е необходимо

Ако неизправността се появи отново, свържете се със сервизния център. Тези данни са необходими, за да ви помогнем бързо и правилно.



PYRAMIS

ГАРАНЦИОННА КАРТА

Уважаеми купувачо,

Поздравления за покупката на още едно висококачествено изделие PYRAMIS. За гарантиране на образците на отлично качество на конкретното изделие, бяха използвани изключително качествени материали и бе осъществен контрол на всеки етап от производствения процес. За да обезпечите дългогодишната добра работа, прочетете стандартите на изделието и следвайте внимателно всички указания, съдържащи се в наръчника.

ВНИМАНИЕ

Тази гаранционна карта трябва да се попълни и запази от купувача в добро състояние, така че да бъде показана при поискване от отговорния техник. Посочената по-долу гаранция важи за 24 месеца за мотора (компресора) и останалите вътрешни компоненти. Докато е в сила, ако се установи и се признае погрешна работа на уреда, която може да се дължи на производствени дефекти, фирмата поема отговорността по възстановяване нормалната работа на уреда, съгласно производствените стандарти. Уредът ще бъде ремонтиран или ще бъде подменена всяка негова дефектна част, без да се изисква от потребителя заплащане на работата по ремонта, резервните части или транспортирането на уреда до представителствата на фирмата.

УСЛОВИЯ НА ГАРАНЦИЯТА

1. Уредът трябва да бъде инсталиран правилно от упълномощен техник, съгласно указанията за инсталиране и информацията, съдържаща се в таблицата със стандартите на уреда, както и съгласно ограниченията, които важат за съответната държава.
2. Уредът е предназначен само за домашна употреба. Всички дейности по инсталирането и включването на уреда в електрическата мрежа да се извършват съгласно подробните указания, съдържащи се в Наръчника за употреба и инсталация, както и всички дейности по употребата и периодичната поддръжка.
3. Датата на закупуване се доказва чрез заверен документ за покупка (фактура или касова бележка), в който ясно да личат датата на закупуване, наименованието на търговеца и данните, отнасящи се до уреда (тип, производствен номер на изделието).
4. Уредът не трябва да бъде поправян, поддържан, изменян, разглобяван или подправян от техник не упълномощен за това.
5. Който дефектен уред или материал се подмени, става отново собственост на фирмата. Ремонтните дейности не удължават срока на гаранция.
6. Подмяната на уреда ще се одобри от фирмата, само в случай, че е невъзможно правилното отстраняване на повредата.

ОГРАНИЧЕНИЯ НА ГАРАНЦИЯТА

Не се покриват от гаранцията:

1. Посещението на техник за повреда, получена в резултат на погрешно транспортиране, инсталиране или употреба, небрежност и употреба на неразрешени резервни части.
2. Отделящите се метални части, както и всички материали, които се нуждаят от смяна поради изхабяване в резултат на употреба (напр. стъклени рафтове, лампички, издраскване).
3. Повреда, предизвикана поради небрежност и невнимание и/или от форсмажорни обстоятелства (напр. метеорологични условия).
4. Повреда, предизвикана поради неспазване на указанията за употреба на уреда.
5. Повреда предизвикана поради неправилна работа на уреда.

ТИП НА УРЕДА - ПРОИЗВОДСТВЕНИ ДАННИ

За да е в сила гаранцията Ви трябва да отбележите серийния номер на изделието. Този номер се отпечатва в центъра на етикета, който се намира вътре, от лявата страна на фризера.

Име и презиме:

Дата на закупуване на изделието:

Серийен номер на изделието:

Магазин, от който е закупено изделието:

"ПИРАМИС БЪЛГАРИЯ" ЕООД

Гр. София 1839, район „Кремиковци“ Бул. „Ботевградско Шоце 348“
Tel.: +35 92 97 90 831 | Fax.: +35 92 97 90 649 | pyramis@mail.bg | www.pyramisgroup.com



DE Im Interesse Ihrer Sicherheit und zur Gewährleistung einer ordnungsgemäßen Verwendung lesen Sie vor der Installation und dem ersten Gebrauch des Geräts diese Bedienungsanleitung einschließlich der darin enthaltenen Hinweise und Warnungen sorgfältig durch. Um unnötige Fehler und Unfälle zu vermeiden, ist es wichtig sicherzustellen, dass alle Personen, die das Gerät verwenden, gründlich mit der Bedienung und den Sicherheitsfunktionen vertraut sind. Bewahren Sie diese Anleitung auf und stellen Sie sicher, dass sie bei einem Transport oder Verkauf des Geräts verbleibt, damit jeder, der es während seiner gesamten Lebensdauer verwendet, ordnungsgemäß über die Verwendung und Sicherheit des Geräts informiert ist. Halten Sie sich zum Schutz von Leben und Eigentum an die Vorsichtsmaßnahmen dieser Bedienungsanleitung, da der Hersteller nicht für Schäden haftet, die durch den Einsatz verursacht werden.

Sicherheit für Kinder und schutzbedürftige Menschen

- Dieses Gerät kann von Kindern ab 8 Jahren und darüber sowie von Personen mit eingeschränkten körperlichen, sensorischen oder geistigen Fähigkeiten oder Mangel an Erfahrung und Wissen verwendet werden, wenn sie beaufsichtigt oder in die sichere Verwendung des Geräts eingewiesen wurden und die Gefahren verstehen beteiligt.
- Das Be- und Entladen dieses Geräts ist Kindern im Alter von 3 bis 8 Jahren gestattet.
- Kinder sollten beaufsichtigt werden, um sicherzustellen, dass sie nicht mit dem Gerät spielen.
- Reinigung und Benutzerwartung dürfen nicht von Kindern durchgeführt werden, es sei denn, sie sind mindestens 8 Jahre alt und werden beaufsichtigt.
- Bewahren Sie alle Verpackungen außerhalb der Reichweite von Kindern auf. Es besteht Ersticken-gefahr.
- Wenn Sie das Gerät entsorgen, ziehen Sie den Stecker aus der Steckdose, schneiden Sie das Anschlusskabel ab (so nah wie möglich am Gerät) und entfernen Sie die Tür, um zu verhindern, dass spielende Kinder einen Stromschlag erleiden oder sich darin einschließen.
- Wenn dieses Gerät mit magnetischen Türdichtungen ein älteres Gerät mit einer Federverriegelung (Riegel) an der Tür oder am Deckel ersetzen soll, stellen Sie sicher, dass Sie diese Feder unbrauchbar machen, bevor Sie das alte Gerät entsorgen. Dadurch wird verhindert, dass es für ein Kind zur Todesfalle wird.

Generelle Sicherheit

WARNUNG! Halten Sie Lüftungsöffnungen im Gerätegehäuse oder in der Einbaukonstruktion frei von Hindernissen.

WARNUNG! Verwenden Sie zur Beschleunigung des Abtauvorgangs keine anderen als die vom Hersteller empfohlenen mechanischen Geräte oder andere Mittel.

WARNUNG! Beschädigen Sie den Kältemittelkreislauf nicht.

WARNUNG! Benutzen Sie keine anderen Elektrogeräte (z. B. Eismaschinen) in Kühlgeräten, es sei denn, sie sind vom Hersteller für diesen Zweck zugelassen.

WARNUNG! Berühren Sie die Glühbirne nicht, wenn sie längere Zeit eingeschaltet war, da sie sehr heiß sein könnte¹⁾.

WARNUNG! Achten Sie beim Aufstellen des Geräts darauf, dass das Netzkabel nicht eingeklemmt oder beschädigt wird.

WARNUNG! Platzieren Sie nicht mehrere tragbare Steckdosen oder Netzteile an der Rückseite des Geräts

- Lagern Sie in diesem Gerät keine explosiven Stoffe wie Aerosoldosen mit brennbarem Treibmittel.
- Im Kältemittelkreislauf des Geräts ist das Kältemittel Isobutan (R-600a) enthalten, ein

¹⁾ Wenn im Fach Licht brennt.



Erdgas mit hoher Umweltverträglichkeit, das dennoch brennbar ist.

- Achten Sie beim Transport und bei der Installation des Gerätes darauf, dass keine Komponenten des Kältemittelkreislaufs beschädigt werden.
 - Vermeiden Sie offene Flammen und Zündquellen
 - Belüften Sie den Raum, in dem sich das Gerät befindet, gründlich
- Es ist gefährlich, die Spezifikationen zu ändern oder dieses Produkt in irgendeiner Weise zu modifizieren. Jede Beschädigung des Kabels kann zu Kurzschlüssen, Bränden und/oder Stromschlägen führen.
- Dieses Gerät ist für den Einsatz im Haushalt und ähnlichen Anwendungen wie z.
 - Personalküchenbereiche in Geschäften, Büros und anderen Arbeitsumgebungen
 - Bauernhäuser und von Kunden in Hotels, Motels und anderen Wohnumgebungen
 - Umgebungen im Bed-and-Breakfast-Stil
 - Catering und ähnliche Nicht-Einzelhandelsanwendungen.

WARNING! Alle elektrischen Komponenten (Stecker, Netzkabel, Kompressor usw.) müssen von einem zertifizierten Servicemitarbeiter oder qualifiziertem Servicepersonal ausgetauscht werden.

WARNING! Bei der mit diesem Gerät gelieferten Glühbirne handelt es sich um eine „Speziallampe“, die nur mit dem mitgelieferten Gerät verwendet werden kann. Diese „Sondergebrauchslampe“ ist nicht für die häusliche Beleuchtung geeignet¹⁾.

- Das Netzkabel darf nicht verlängert werden.
- Stellen Sie sicher, dass der Netzstecker nicht durch die Rückseite des Geräts gequetscht oder beschädigt wird. Ein gequetschter oder beschädigter Netzstecker kann überhitzen und einen Brand verursachen.
- Stellen Sie sicher, dass Sie an den Netzstecker des Gerätes gelangen können.
- Ziehen Sie nicht am Netzkabel.
- Wenn die Netzsteckdose locker ist, stecken Sie den Netzstecker nicht ein. Es besteht die Gefahr eines Stromschlags oder eines Brandes.
- Sie dürfen das Gerät nicht ohne Lampe betreiben.
- Dieses Gerät ist schwer. Beim Bewegen ist Vorsicht geboten.
- Entfernen oder berühren Sie keine Gegenstände aus dem Gefrierfach, wenn Ihre Hände feucht/nass sind, da dies zu Hautabschürfungen oder Frost-/Gefrierverbrennungen führen kann.
- Vermeiden Sie, dass das Gerät über längere Zeit direkter Sonneneinstrahlung ausgesetzt wird.

Täglicher Gebrauch

- Setzen Sie die Kunststoffteile im Gerät nicht heiß aus.
- Stellen Sie Lebensmittel nicht direkt an die Rückwand.
- Gefrorene Lebensmittel dürfen nach dem Auftauen nicht erneut eingefroren werden²⁾.
- Lagern Sie vorverpackte Tiefkühlkost gemäß den Anweisungen des Tiefkühlkostherstellers²⁾.
- Die Lagerungsempfehlungen des Geräteherstellers sollten strikt befolgt werden. Beachten Sie die entsprechenden Anweisungen.
- Stellen Sie keine kohlen säurehaltigen oder kohlen säurehaltigen Getränke in das Gefrierfach, da dadurch ein Druck auf den Behälter entsteht, der zur Explosion führen und das Gerät beschädigen kann²⁾.
- Eis am Stiel kann Erfrierungen verursachen, wenn es direkt aus dem Gerät verzehrt wird²⁾.
- Um eine Kontamination der Lebensmittel zu vermeiden, beachten Sie bitte die folgenden Hinweise
- Das Öffnen der Tür über einen längeren Zeitraum kann zu einem erheblichen Temperaturanstieg in den Fächern des Geräts führen.

1) Wenn im Fach Licht brennt.

2) Wenn ein Gefrierfach vorhanden ist.

- Reinigen Sie regelmäßig Oberflächen, die mit Lebensmitteln in Berührung kommen können, sowie zugängliche Abflusssysteme.
- Reinigen Sie die Wassertanks, wenn sie 48 Stunden lang nicht benutzt wurden. Spülen Sie das an eine Wasserversorgung angeschlossene Wassersystem aus, wenn 5 Tage lang kein Wasser entnommen wurde.
- Lagern Sie rohes Fleisch und Fisch in geeigneten Behältern im Kühlschrank, damit es nicht mit anderen Lebensmitteln in Berührung kommt oder darauf tropft.
- Zwei-Sterne-Gefrierfächer (sofern im Gerät vorhanden) eignen sich zum Aufbewahren von vorgefrorenen Lebensmitteln, zum Aufbewahren oder Zubereiten von Speiseeis und zum Zubereiten von Eiswürfeln.
- Ein-, Zwei- und Drei-Sterne-Fächer (sofern im Gerät vorhanden) sind nicht zum Einfrieren frischer Lebensmittel geeignet.
- Wenn das Gerät längere Zeit leer steht, schalten Sie es aus, tauen Sie es auf, reinigen Sie es, trocknen Sie es ab und lassen Sie die Tür offen, um eine Bildung von Rückständen im Gerät zu verhindern.

Pflege und Reinigung

- Schalten Sie das Gerät vor Wartungsarbeiten aus und ziehen Sie den Netzstecker aus der Steckdose.
- Reinigen Sie das Gerät nicht mit Metallgegenständen.
- Benutzen Sie keine scharfen Gegenstände, um Frost vom Gerät zu entfernen. Verwenden Sie einen Kunststoffschaber²⁾.
- Überprüfen Sie regelmäßig den Abfluss im Kühlschrank auf Tauwasser. Reinigen Sie bei Bedarf den Abfluss. Wenn der Abfluss verstopft ist, sammelt sich Wasser im Boden des Geräts³⁾.

Installation

Wichtig! Befolgen Sie beim elektrischen Anschluss sorgfältig die Anweisungen in den jeweiligen Abschnitten.

- Packen Sie das Gerät aus und prüfen Sie, ob es Schäden aufweist. Schließen Sie das Gerät nicht an, wenn es beschädigt ist. Melden Sie eventuelle Schäden sofort dort, wo Sie das Gerät gekauft haben. Bewahren Sie in diesem Fall die Verpackung auf.
- Es wird empfohlen, vor dem Anschließen des Geräts mindestens vier Stunden zu warten, damit das Öl in den Kompressor zurückfließen kann.
- Um das Gerät herum sollte eine ausreichende Luftzirkulation vorhanden sein, andernfalls kann es zu Überhitzung kommen. Um eine ausreichende Belüftung zu gewährleisten, befolgen Sie die für die Installation relevanten Anweisungen.
- Wo immer möglich, sollten die Abstandshalter des Produkts an einer Wand angebracht werden, um zu vermeiden, dass warme Teile (Kompressor, Kondensator) berührt oder eingeklemmt werden, um mögliche Verbrennungen zu verhindern.
- Das Gerät darf nicht in der Nähe von Heizkörpern oder Herden aufgestellt werden.
- Stellen Sie sicher, dass der Netzstecker nach der Installation des Gerätes zugänglich ist.

Service

- Alle elektrischen Arbeiten, die für die Wartung des Geräts erforderlich sind, sollten von einem qualifizierten Elektriker oder einer sachkundigen Person durchgeführt werden.
- Dieses Produkt muss von einem autorisierten Servicecenter gewartet werden und es dürfen nur Originalersatzteile verwendet werden.

Energie sparen

- Geben Sie keine heißen Speisen in das Gerät
- Packen Sie Lebensmittel nicht zu dicht ein, da dies die Luftzirkulation verhindert

²⁾ Wenn ein Gefrierfach vorhanden ist.

³⁾ Wenn ein Frischhaltefach vorhanden ist.



- Stellen Sie sicher, dass die Lebensmittel nicht die Rückseite des Fachs berühren.
- Wenn der Strom ausfällt, öffnen Sie die Tür(en) nicht.
- Öffnen Sie die Tür(en) nicht häufig
- Lassen Sie die Tür(en) nicht zu lange offen
- Stellen Sie den Thermostat nicht auf zu kalte Temperaturen ein
- Alle Zubehörteile wie Schubladen, Regale und Balkone sollten dort aufbewahrt werden, um den Energieverbrauch zu senken

Umweltschutz



Dieses Gerät enthält weder im Kältemittelkreislauf noch in den Isoliermaterialien Gase, die die Ozonschicht schädigen könnten. Das Gerät darf nicht zusammen mit dem Hausmüll entsorgt werden. Der Isolierschaum enthält brennbare Gase: Das Gerät muss gemäß den Gerätevorschriften entsorgt werden, die Sie bei Ihren örtlichen Behörden erhalten. Vermeiden Sie Schäden am Kühlgerät, insbesondere am Wärmetauscher. Die in diesem Gerät verwendeten Materialien, die mit dem  Symbol gekennzeichnet sind, sind recycelbar.



Das Symbol auf dem Produkt oder seiner Verpackung weist darauf hin, dass dieses Produkt nicht als Hausmüll behandelt werden darf. Stattdessen sollte es zur entsprechenden Sammelstelle für das Recycling von Elektro- und Elektronikgeräten gebracht werden. Indem Sie sicherstellen, dass dieses Produkt ordnungsgemäß entsorgt wird, tragen Sie dazu bei, mögliche negative Folgen für die Umwelt und die menschliche Gesundheit zu vermeiden, die andernfalls durch unsachgemäße Abfallbehandlung dieses Produkts verursacht werden könnten. Für detailliertere Informationen zum Recycling dieses Produkts wenden Sie sich bitte an Ihre Gemeindeverwaltung, Ihren Hausmüllentsorgungsdienst oder das Geschäft, in dem Sie das Produkt gekauft haben.

Verpackungsmaterialien

Die Materialien mit dem Symbol sind recycelbar.

Entsorgen Sie die Verpackung in einem geeigneten Sammelbehälter, um sie dem Recycling zuzuführen.

Entsorgung des Gerätes

1. Ziehen Sie den Netzstecker aus der Netzsteckdose.
2. Schneiden Sie das Netzkabel ab und entsorgen Sie es.



WARNUNG! Achten Sie bei der Verwendung, Wartung und Entsorgung des Geräts bitte auf das Symbol auf der linken Seite, das sich auf der Rückseite des Geräts (Rückwand oder Kompressor) befindet und gelb oder orange ist. Es handelt sich um ein Warnsymbol für Brandgefahr. In den Kältemittelleitungen und im Kompressor befinden sich brennbare Materialien. Bitte halten Sie sich während der Verwendung, Wartung und Entsorgung der Installation weit von Feuerquellen entfernt.

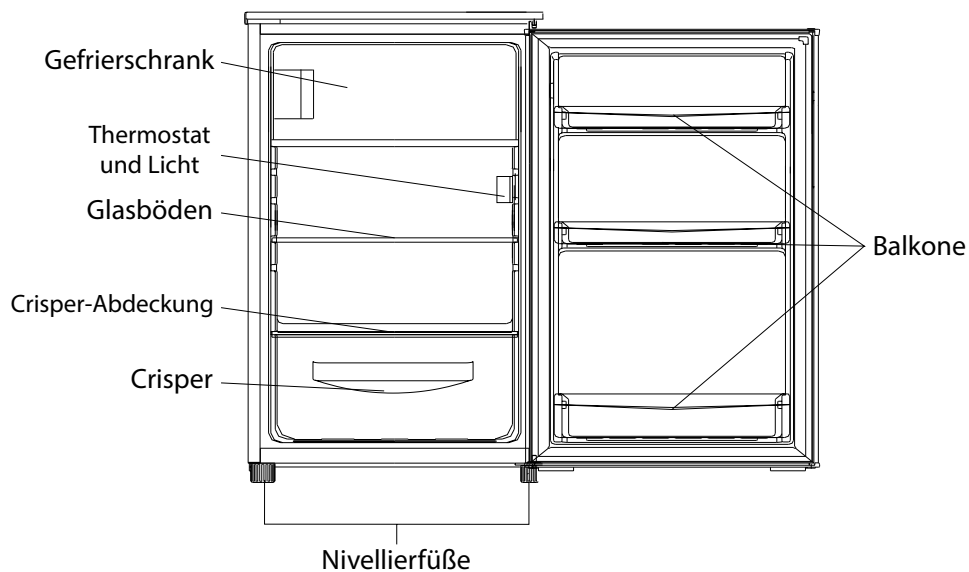

*Hinweis: Das obige Bild dient nur als Referenz. Ein echtes Gerät ist wahrscheinlich anders.

Positionierung

Installieren Sie dieses Gerät an einem Ort, an dem die Umgebungstemperatur der auf dem Typenschild des Geräts angegebenen Klimaklasse entspricht: Für Kühlgeräte mit Klimaklasse:

- **Erweiterte Temperatur:** Dieses Kühlgerät ist für den Einsatz bei Umgebungstemperaturen zwischen 10 °C und 32 °C (SN) vorgesehen.
- **Gemäßigt:** Dieses Kühlgerät ist für den Einsatz bei Umgebungstemperaturen zwischen 16 °C und 32 °C (N) vorgesehen.
- **Subtropisch:** Dieses Kühlgerät ist für den Einsatz bei Umgebungstemperaturen zwischen 16 °C und 38 °C (ST) vorgesehen.
- **Tropisch:** Dieses Kühlgerät ist für den Einsatz bei Umgebungstemperaturen zwischen 16 °C und 43 °C (T) vorgesehen.

Standort

Das Gerät sollte weit entfernt von Wärmequellen wie Heizkörpern, Boilern, direkter Sonneneinstrahlung usw. installiert werden. Stellen Sie sicher, dass die Luft an der Rückseite des Schrankes ungehindert zirkulieren kann. Um eine optimale Leistung zu gewährleisten, muss der Mindestabstand zwischen der Oberkante des Schrankes und dem Oberschrank mindestens 50 mm betragen, wenn das Gerät unter einem überhängenden Oberschrank positioniert wird. Idealerweise sollte das Gerät jedoch nicht unter überhängenden Oberschränken positioniert werden. Die genaue Nivellierung wird durch einen oder mehrere verstellbare Füße am Schrankboden gewährleistet. Dieses Kühlgerät ist nicht als Einbaugerät gedacht.

WARNUNG! Das Gerät muss vom Stromnetz getrennt werden können, der Stecker muss daher nach der Installation leicht zugänglich sein.

Elektrische Verbindung

Stellen Sie vor dem Anschließen sicher, dass die auf dem Typenschild angegebene Spannung und Frequenz mit Ihrem heimischen Stromnetz übereinstimmen. Das Gerät muss geerdet sein. Zu diesem Zweck ist der Stecker des Netzkabels mit einem Kontakt versehen. Wenn die Haushaltssteckdose nicht geerdet ist, schließen Sie das Gerät gemäß den geltenden Vorschriften an eine separate Erdung an und wenden Sie sich an einen qualifizierten Elektriker. Der Hersteller lehnt jede Verantwortung ab, wenn die oben genannten Sicherheitsvorkehrungen nicht beachtet werden. Dieses Gerät entspricht der E.E.C. Richtlinien.

Türreversibilität

Erforderliches Werkzeug: Kreuzschlitzschraubendreher, Schlitzschraubendreher, Sechskantschlüssel.

- Stellen Sie sicher, dass das Gerät vom Stromnetz getrennt und leer ist.
- Zum Abnehmen der Tür ist es notwendig, das Gerät nach hinten zu kippen. Sie sollten das Gerät auf einer festen Unterlage abstellen, damit es während des Türumkehrvorgangs nicht verrutscht.
- Für den erneuten Einbau der Tür müssen alle ausgebauten Teile aufbewahrt werden.
- Legen Sie das Gerät nicht flach hin, da dies das Kühlmittelsystem beschädigen kann.
- Es ist besser, dass 2 Personen das Gerät während der Montage handhaben.

1. Entfernen Sie zwei Schrauben an der Rückseite der oberen Abdeckung.

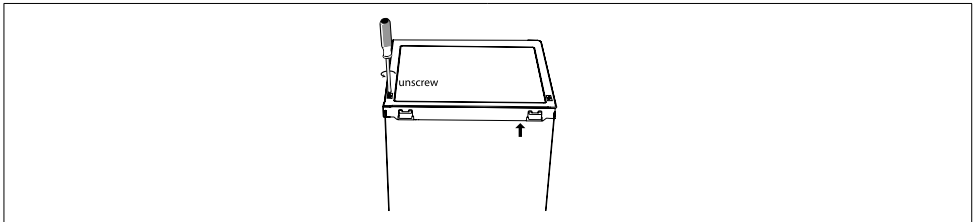

2. Entfernen Sie die obere Abdeckung und legen Sie sie beiseite.

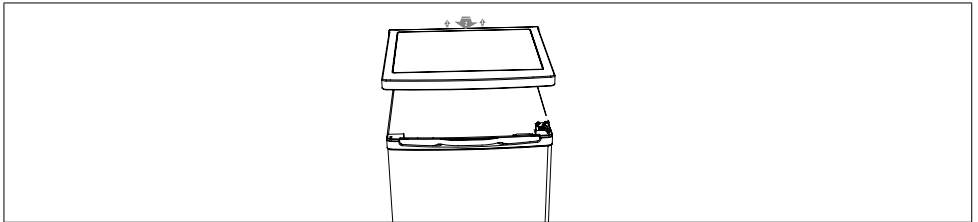

3. Schrauben Sie das obere Scharnier ab, nehmen Sie dann die Tür ab und legen Sie sie auf eine weiche Unterlage, um Kratzer zu vermeiden.

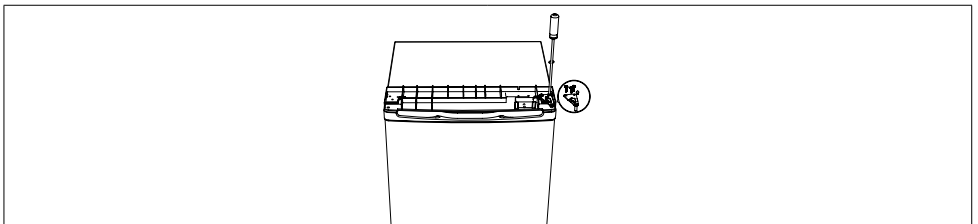

4. Schrauben Sie das untere Scharnier der Gefrierschranktür ab. Nehmen Sie dann die Tür ab und legen Sie sie auf eine weiche Unterlage, um Kratzer zu vermeiden.

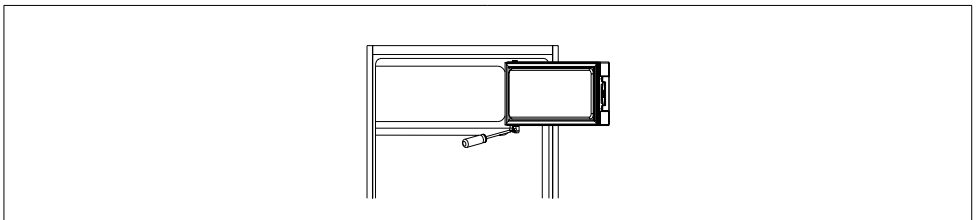



5. Bewegen Sie den Türhalter von der linken Seite auf die rechte Seite.

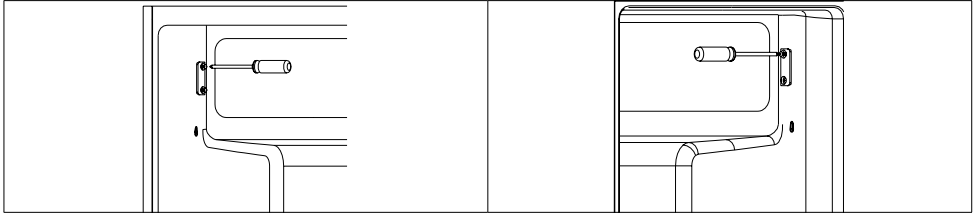

6. Bewegen Sie die Scharnierlochabdeckung von der linken Seite auf die rechte Seite.

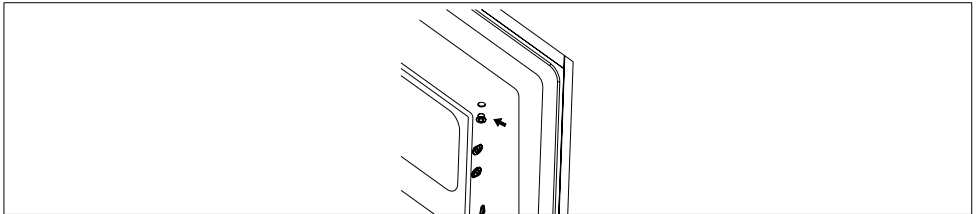

7. Drehen Sie die Tür des Gefrierschranks und legen Sie die Scharnierseite auf die linke Seite. Und dann die Tür mit dem Halter befestigen.

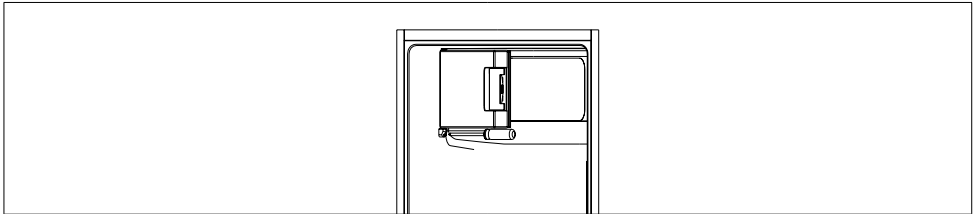

8. Schrauben Sie das untere Scharnier ab. Entfernen Sie dann die verstellbaren FüÙe auf beiden Seiten.

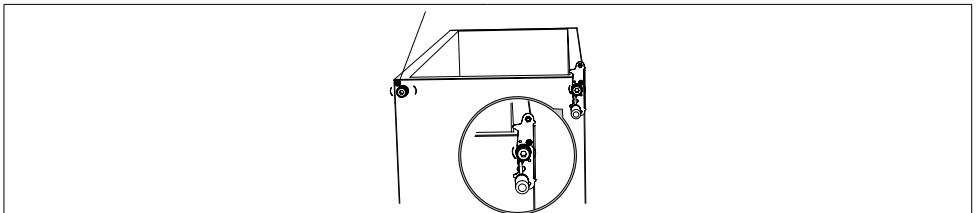

9. Schrauben Sie den unteren Scharnierstift ab, entfernen Sie ihn, drehen Sie die Halterung um und setzen Sie sie wieder ein.

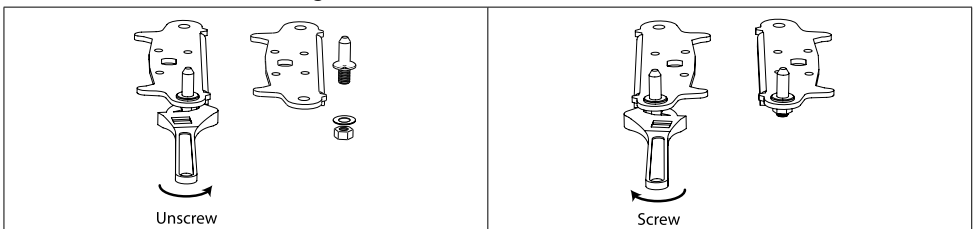

10. Bringen Sie die Halterung wieder an und montieren Sie sie am unteren Scharnierstift. Tauschen Sie beide Stellfüße aus.

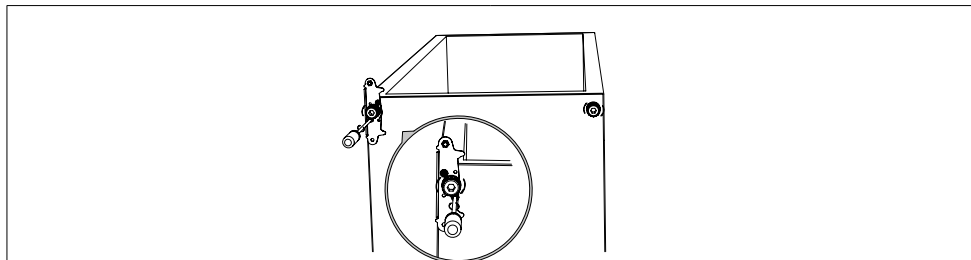

11. Setzen Sie die Tür wieder ein. Stellen Sie sicher, dass die Tür horizontal und vertikal ausgerichtet ist, so dass die Dichtungen an allen Seiten geschlossen sind, bevor Sie das obere Scharnier endgültig festziehen.

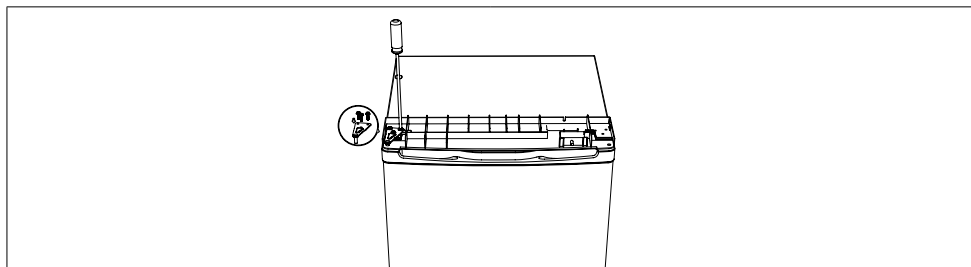

12. Setzen Sie die obere Abdeckung auf und befestigen Sie sie mit 2 Schrauben auf der Rückseite.

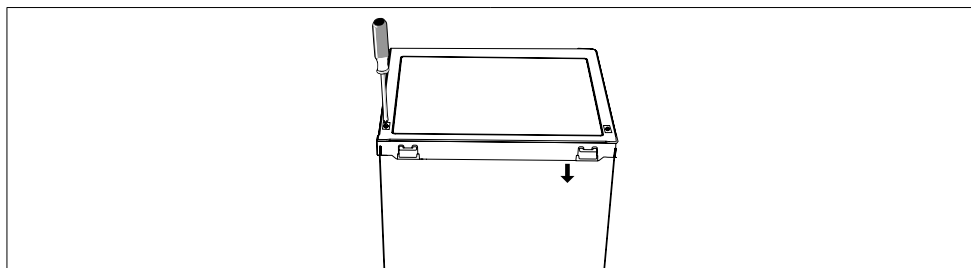

13. Nehmen Sie die Türdichtungen des Kühl- und Gefrierschranks ab und bringen Sie sie nach dem Drehen wieder an.

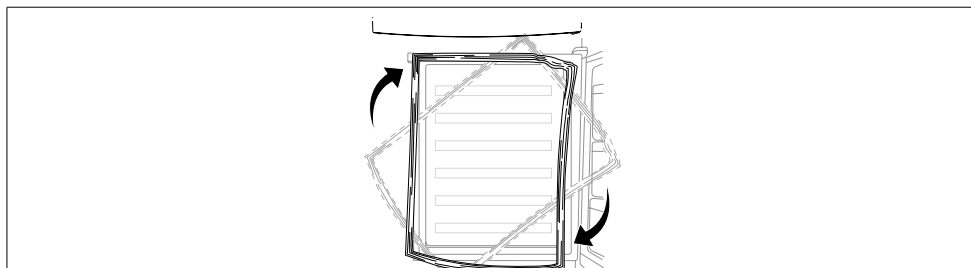

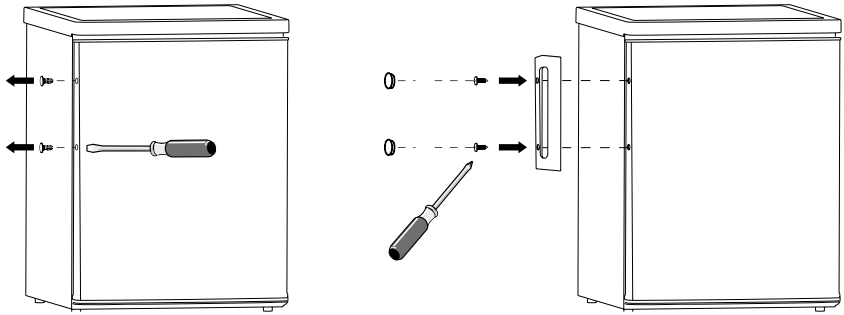
Türaußengriff einbauen (falls Außengriff vorhanden)

Platzbedarf

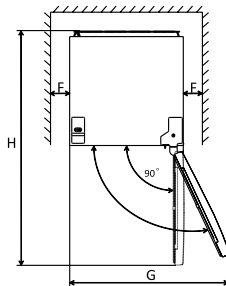
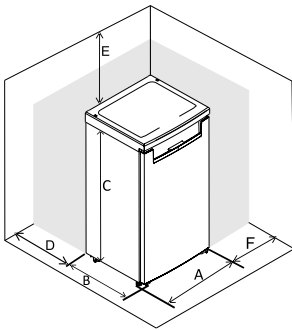
- Halten Sie ausreichend Platz zur Tür offen.
- Halten Sie an beiden Seiten und an der Rückseite einen Abstand von mindestens 50 mm ein.



	FN2-451	FN2-471
A	600	600
B	685	685
C	1850	1950
D	min=50	min=50
E	min=50	min=50
F	min=50	min=50
G	1200	1200
H	1285	1285
L	135°	135°

Nivellieren des Geräts

Stellen Sie dazu die beiden Nivellierfüße an der Vorderseite des Geräts ein. Wenn das Gerät nicht eben ist, werden die Türen und die Ausrichtung der Magnetdichtungen nicht richtig abgedeckt.

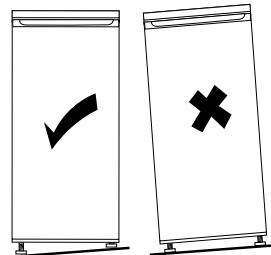
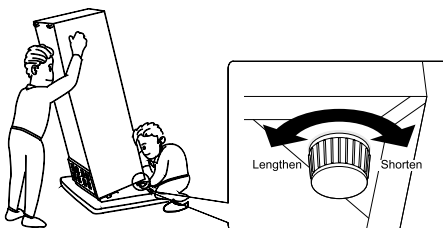

Erste Benutzung

Reinigung des Innenraums

Bevor Sie das Gerät zum ersten Mal verwenden, waschen Sie den Innenraum und alle internen Zubehöerteile mit lauwarmem Wasser und etwas neutraler Seife, um den typischen Geruch eines brandneuen Produkts zu entfernen, und trocknen Sie es anschließend gründlich ab.

Wichtig! Verwenden Sie keine Reinigungsmittel oder Scheuerpulver, da diese die Oberfläche beschädigen.

Temperatureinstellung

- Schalten Sie Ihr Gerät ein. Die Innentemperatur wird durch einen Thermostat geregelt. Es gibt 8 Einstellungen. 1 ist die wärmste Einstellung und 7 die kälteste Einstellung und 0 ist ausgeschaltet.
- Wenn es besonders heiß ist oder Sie die Tür häufig öffnen, funktioniert das Gerät möglicherweise nicht mit der richtigen Temperatur.

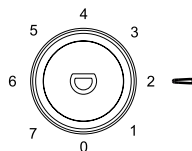

Täglicher Gebrauch

Ordnen Sie verschiedene Lebensmittel gemäß der folgenden Tabelle in verschiedenen Fächern an

Kühlfächer	Art von Essen
Tür oder Balkon des Kühlfachs	<ul style="list-style-type: none"> • Lebensmittel mit natürlichen Konservierungsmitteln, wie Marmeladen, Säfte, Getränke, Gewürze. • Lagern Sie keine verderblichen Lebensmittel.
Crisper-Schublade	<ul style="list-style-type: none"> • Obst, Kräuter und Gemüse sollten separat in den Crisper-Behälter gelegt werden. • Bewahren Sie Bananen, Zwiebeln, Kartoffeln und Knoblauch nicht im Kühlschrank auf.
Kühlschrankregal – Mitte	<ul style="list-style-type: none"> • Milchprodukte, Eier.
Kühlschrankregal – oben	<ul style="list-style-type: none"> • Lebensmittel, die nicht gekocht werden müssen, wie z. B. verzehrfertige Lebensmittel, Wurstwaren und Essensreste.
Gefrierschublade(n)/Regal	<ul style="list-style-type: none"> • Lebensmittel zur Langzeitlagerung. • Untere Schublade/Ablage für rohes Fleisch, Geflügel, Fisch. • Mittlere Schublade/Regal für gefrorenes Gemüse und Pommes Frites. • Obere Schublade/Regal für Eiscreme, gefrorenes Obst und gefrorene Backwaren.

Dieser Kühlschrank ist nicht zum Einfrieren von Lebensmitteln geeignet.

Frische Lebensmittel einfrieren

- Das Gefrierfach eignet sich zum Einfrieren frischer Lebensmittel und zum langfristigen Aufbewahren von Tiefkühl- und Tiefkühlkost.
- Legen Sie die einzufrierenden frischen Lebensmittel in das untere Fach.
- Die maximale Lebensmittelmenge, die innerhalb von 24 Stunden eingefroren werden kann, ist



auf dem Typenschild angegeben.

- Der Gefriervorgang dauert 24 Stunden. Geben Sie während dieser Zeit keine weiteren einzufrierenden Lebensmittel hinein.

Lagerung von Tiefkühlkost

Bei der ersten Inbetriebnahme oder nach längerer Nichtbenutzung. Bevor Sie das Produkt in das Fach legen, lassen Sie das Gerät mindestens 2 Stunden auf der höheren Stufe laufen. Wichtig! Im Falle eines versehentlichen Auftauens, beispielsweise wenn der Strom länger als in der Tabelle mit den technischen Daten unter „Aufwärmzeit“ angegebene Zeit ausgefallen war, müssen die aufgetauten Lebensmittel schnell verzehrt oder sofort gekocht und dann (nach dem Garen) wieder eingefroren werden.

Auftauen

Tiefgefrorene oder gefrorene Lebensmittel können vor der Verwendung im Gefrierfach oder bei Raumtemperatur aufgetaut werden, je nachdem, wie viel Zeit für diesen Vorgang zur Verfügung steht. Kleine Stücke können sogar noch gefroren direkt aus dem Gefrierschrank gegart werden. In diesem Fall dauert das Garen länger.

Eiswürfel

Dieses Gerät kann mit einem oder mehreren Eiswürfeln zur Eisproduktion ausgestattet sein.

Empfehlung zur Temperatureinstellung		
Umgebungstemperatur	Gefrierfach	Kühlschrankfach
Sommer	L	
		Eingestellt auf 2~4
Normal	L	
		Eingestellt auf 4~5
Winter	L	
		Eingestellt auf 5~6

Die oben genannten Informationen geben Benutzern Empfehlungen zur Temperatureinstellung.

Auswirkungen auf die Lebensmittellagerung

- Bei der empfohlenen Einstellung beträgt die optimale Lagerzeit des Kühlschranks nicht mehr als 3 Tage.
- Bei der empfohlenen Einstellung beträgt die optimale Lagerzeit des Gefrierschranks nicht mehr als 1 Monat.
- Bei anderen Einstellungen kann sich die optimale Lagerzeit verkürzen.

Zubehör

Bewegliche Regale

Die Wände des Kühlschranks sind mit einer Reihe von Schienen ausgestattet, so dass die Regale beliebig positioniert werden können.

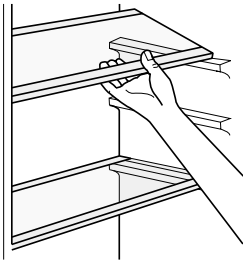

Positionierung der Türbalkone

Türbalkone können zur Reinigung zerlegt werden. Um die Demontage durchzuführen, gehen Sie wie folgt vor: Ziehen Sie den Balkon schrittweise in Richtung der Pfeile, bis er freikommt, und positionieren Sie ihn nach der Reinigung neu.





Hilfreiche Hinweise und Tipps

Damit Sie den Gefriervorgang optimal nutzen können, finden Sie hier einige wichtige Hinweise:

- Die maximale Lebensmittelmenge, die innerhalb von 24 Stunden eingefroren werden kann, ist auf dem Typenschild angegeben.
- Der Gefriervorgang dauert 24 Stunden. In diesem Zeitraum sollten keine weiteren einzufrierenden Lebensmittel hinzugefügt werden.
- Frieren Sie nur hochwertige, frische und gründlich gereinigte Lebensmittel ein.
- Bereiten Sie Lebensmittel in kleinen Portionen zu, um ein schnelles und vollständiges Einfrieren zu ermöglichen und anschließend nur die benötigte Menge aufzutauen.
- Wickeln Sie die Lebensmittel in Aluminiumfolie oder Polyethylen ein und achten Sie darauf, dass die Verpackungen luftdicht sind.
- Lassen Sie frische, nicht gefrorene Lebensmittel nicht mit bereits gefrorenen Lebensmitteln in Berührung kommen, um deren Temperaturanstieg zu vermeiden.
- Magere Lebensmittel sind besser und länger haltbar als fetthaltige; Salz verkürzt die Haltbarkeit von Lebensmitteln.
- Wenn Wassereis unmittelbar nach der Entnahme aus dem Gefrierfach verzehrt wird, kann es möglicherweise zu einem Gefrierbrand auf der Haut kommen.
- Es empfiehlt sich, auf jeder einzelnen Packung das Einfrierdatum anzugeben, damit Sie sie aus dem Gefrierfach entnehmen können, da dies möglicherweise zu Gefrierverbrennungen auf der Haut führen kann.
- Es empfiehlt sich, auf jeder einzelnen Packung das Einfrierdatum anzugeben, um die Lagerzeit im Auge zu behalten.

Hinweise zur Lagerung von Tiefkühlkost

Um die beste Leistung dieses Geräts zu erzielen, sollten Sie sicherstellen, dass die handelsüblichen Tiefkühlkost vom Händler ordnungsgemäß gelagert wurde, dass die Tiefkühlkost so schnell wie möglich vom Lebensmittellager in den Gefrierschrank transportiert wird und dass die Tür nicht häufig geöffnet wird oder länger offen lassen als unbedingt nötig. Nach dem Auftauen verderben Lebensmittel schnell und können nicht wieder eingefroren werden. Überschreiten Sie nicht die vom Lebensmittelhersteller angegebene Lagerzeit.

Hinweise zur Kühlung

Nützliche Hinweise:

- Zubereitung (alle Sorten): In Plastiktüten einwickeln und auf die Glasböden über der Gemüseschublade legen.
- Aus Sicherheitsgründen auf diese Weise nur ein bis höchstens zwei Tage lagern.

- Gekochte Speisen, kalte Speisen usw.: Diese sollten abgedeckt werden und dürfen auf jeder Seite abgestellt werden.
- Obst und Gemüse: Diese sollten gründlich gereinigt und in die dafür vorgesehene(n) Schublade(n) gelegt werden.
- Butter und Käse: Diese sollten in spezielle luftdichte Behälter gegeben oder in Aluminiumfolie oder Polyethylenbeutel eingewickelt werden, um so viel Luft wie möglich auszuschließen.
- Milchflasche: Diese sollte einen Verschluss haben und in den Balkonen an der Tür aufbewahrt werden.
- Bananen, Kartoffeln, Zwiebeln und Knoblauch dürfen, wenn sie nicht verpackt sind, nicht im Kühlschrank aufbewahrt werden.

Reinigung

Aus hygienischen Gründen sollte der Geräteinnenraum inklusive Innenzubehör regelmäßig gereinigt werden.

Vorsicht! Während der Reinigung darf das Gerät nicht an das Stromnetz angeschlossen sein. Gefahr eines Stromschlags! Schalten Sie das Gerät vor der Reinigung aus und ziehen Sie den Stecker aus der Steckdose bzw. schalten Sie den Schutzschalter bzw. die Sicherung aus bzw. schalten Sie ihn aus. Reinigen Sie das Gerät niemals mit einem Dampfreiniger. In elektrischen Bauteilen könnte sich Feuchtigkeit ansammeln, Stromschlaggefahr! Heiße Dämpfe können zur Beschädigung von Kunststoffteilen führen. Das Gerät muss trocken sein, bevor es wieder in Betrieb genommen wird.

Wichtig! Ätherische Öle und organische Lösungsmittel können Kunststoffteile angreifen, z.B. Zitronensaft oder der Saft aus Orangenschalen, Buttersäure, Reinigungsmittel, die Essigsäure enthalten.

- Lassen Sie solche Substanzen nicht mit den Geräteteilen in Kontakt kommen.
- Verwenden Sie keine Scheuermittel.
- Nehmen Sie die Lebensmittel aus dem Gefrierschrank. Bewahren Sie sie an einem kühlen, gut abgedeckten Ort auf.
- Schalten Sie das Gerät aus und ziehen Sie den Stecker aus der Steckdose oder schalten Sie den Sicherungsautomaten aus bzw. schalten Sie ihn aus.
- Reinigen Sie das Gerät und die Innenausstattung mit einem Tuch und lauwarmem Wasser. Nach der Reinigung mit klarem Wasser nachwischen und trocken reiben.
- Nachdem alles trocken ist, nehmen Sie das Gerät wieder in Betrieb.

Abtauen des Gefrierschranks

Das Gefrierfach wird jedoch nach und nach mit Reif bedeckt. Dies sollte entfernt werden. Benutzen Sie niemals scharfe Metallwerkzeuge, um Frost vom Verdampfer abzukratzen, da dieser dadurch beschädigt werden könnte.

Wenn jedoch das Eis auf der Innenauskleidung sehr dick wird, sollte ein vollständiges Abtauen wie folgt durchgeführt werden:

- Ziehen Sie den Stecker aus der Steckdose.
- Entfernen Sie alle eingelagerten Lebensmittel, wickeln Sie sie in mehrere Lagen Zeitung-



spapier und legen Sie sie an einen kühlen Ort.

- Halten Sie die Tür offen und stellen Sie ein Becken unter das Gerät, um das Tauwasser aufzufangen.
- Trocknen Sie den Innenraum nach dem Auftauen gründlich ab.
- Stecken Sie den Stecker wieder in die Steckdose, um das Gerät wieder in Betrieb zu nehmen.

Tauschen Sie die Lampe aus

Die Innenbeleuchtung ist vom Typ LED. Um die Lampe auszutauschen, wenden Sie sich bitte an einen qualifizierten Techniker.



Fehlercodes

Wenn ein Fehler vorliegt, blinkt die LED mehrmals, wie in der folgenden Tabelle dargestellt.

Ursache	Innenbeleuchtungs-LED blinkt
Defekt am Temperaturregler	1x
Ausfall des Abtautemperatursensors	2x

Fehlerbehebung

Vorsicht! Trennen Sie vor der Fehlerbehebung die Stromversorgung. Nur ein qualifizierter Elektriker oder eine sachkundige Person darf die Fehlerbehebung durchführen, die nicht in diesem Handbuch beschrieben ist.

Wichtig! Während des normalen Gebrauchs (Kompressor, Kältemittelzirkulation) sind einige Geräusche zu hören.

Problem	Mögliche Ursache	Lösung
Gerät funktioniert nicht	Der Temperaturregler ist auf die kälteste Stufe eingestellt	Stellen Sie den Drehknopf auf einen anderen Schalter am Gerät
	Netzstecker ist nicht eingesteckt oder locker	Sicherung prüfen, ggf. austauschen
	Die Sicherung ist durchgebrannt oder defekt	Sicherung prüfen, ggf. austauschen
	Steckdose ist defekt	Netzstörungen sind durch einen Elektriker zu beheben
Gerät friert ein oder kühlt zu stark ab	Die Temperatur ist zu niedrig eingestellt oder das Gerät läuft auf der kältesten Stufe	Stellen Sie den Temperaturregler vorübergehend auf eine wärmere Einstellung
Das Essen ist nicht ausreichend gefroren	Die Temperatur ist nicht richtig eingestellt	Bitte schauen Sie im Abschnitt „Erste Temperatureinstellung“ nach
	Die Tür stand längere Zeit offen	Stellen Sie die Temperaturregelung vorübergehend auf eine kältere Stufe
	Innerhalb der letzten 24 Stunden wurde eine große Menge warmer Lebensmittel in das Gerät gegeben	Turn the temperature regulation to a colder setting temporarily
	Das Gerät steht in der Nähe einer Wärmequelle	Bitte schauen Sie im Abschnitt Installationsort nach
Starke Frostbildung am Türmeerl	Türdichtung ist nicht luftdicht	Erwärmen Sie die undichten Stellen der Türdichtung vorsichtig mit einem Fön (auf kalter Stufe). Gleichzeitig die erwärmte Türdichtung von Hand so formen, dass sie richtig sitzt
Ungewöhnliche Geräusche	Gerät ist nicht eben	Stellen Sie die Füße neu ein
	Das Gerät berührt die Wand oder andere Gegenstände	Move the appliance slightly
	Eine Komponente, z.B. Ein Rohr an der Rückseite des Geräts berührt einen anderen Teil des Geräts oder die Wand	Biegen Sie das Bauteil bei Bedarf vorsichtig zur Seite
Wasser auf dem Boden	Das Wasserablaufloch ist verstopft	Siehe Abschnitt Reinigung und Pflege
Seitenteile sind heiß	Es ist normal. An den Seiten befinden sich Wärmetauscherteile	Nehmen Sie bei Bedarf Handschuhe mit, um die Seiten zu berühren

Wenn die Störung erneut auftritt, wenden Sie sich an das Service Center. Diese Daten sind notwendig, um Ihnen schnell und korrekt helfen zu können.



PYRAMIS

GARANTIE-KARTE

Liebe Kundin, lieber Kunde,

Herzlichen Glückwunsch zum Kauf eines weiteren erstklassigen Produktes von PYRAMIS. Um höchste Qualitätsstandards dieses Produktes zu gewährleisten, wurden nur beste Materialien verwendet. Es fanden in allen Phasen der Produktion Qualitätskontrollen statt. Damit Sie viele Jahre an einem tadellos funktionierenden Produkt Freude haben, lesen Sie sich bitte diese Produktspezifikationen durch und folgen Sie den Anweisungen dieser Bedienungsanleitung.

ACHTUNG

Diese Garantiekarte ist vom Kunden auszufüllen und sicher aufzubewahren, so dass sie dem autorisierten Techniker auf Verlangen vorgezeigt werden kann. Die nachstehende Garantie gilt für 24 Monate für den Kompressor und die darin befindlichen Teile. Falls während des Garantiezeitraums am Gerät Betriebsstörungen auftreten, die möglicherweise auf eine fehlerhafte Produktion zurückzuführen sind, ist die Gesellschaft dazu verpflichtet, den tadellosen Betrieb des Gerätes gemäß seiner technischen Spezifikationen wieder herzustellen. Das Gerät wird repariert bzw. eventuell fehlerhafte Teile des Gerätes werden ausgetauscht, ohne dass dem Kunden Kosten für die Reparaturarbeiten, Ersatzteile oder den Transport des Gerätes in die Werkstatt berechnet werden.

GARANTIEBEDINGUNGEN

1. Das Gerät ist von einem autorisierten Techniker fachgerecht und gemäß den Installationsanweisungen, den im Datenblatt des Gerätes angeführten Informationen sowie den Auflagen des jeweiligen Landes zu installieren.
2. Dieses Gerät ist ausschließlich für die häusliche Verwendung bestimmt. Alle Installationsarbeiten sowie der Anschluss ans Stromnetz haben unter genauer Befolgung der Anweisungen der Bedienungsanleitung zu erfolgen. Dies gilt auch für die Verwendung sowie für die regelmäßig durchzuführenden Wartungsarbeiten.
3. Das Datum des Erwerbs ist durch die Vorlage eines gültigen Kaufbelegs (Rechnung oder Einzelhandelsquittung) nachzuweisen, auf dem klar und deutlich das Datum des Erwerbs, der Name des Händlers und die Identität des Gerätes (Modell, Herstellungsnummer des Produktes) angeführt sind.
4. Das Gerät darf ausschließlich von autorisierten Technikern repariert, gewartet, modifiziert, zerlegt oder verändert werden.
5. Jedes wegen eines Schadens ersetzte Gerät oder ersetztes Teil geht in das Eigentum der Gesellschaft über. Die Reparaturen bewirken keine Verlängerung der Garantiedauer.
6. Das Ersetzen des gesamten Gerätes wird von der Gesellschaft nur in dem Fall genehmigt, dass der Schaden nicht in geeigneter Weise behoben werden kann.

GARANTIEBESCHRÄNKUNGEN

Von der Garantie ausgenommen sind:

1. Besuche des Technikers wegen Schäden, die auf einen ungeeigneten Transport, eine fehlerhafte Installation oder Bedienung, Fahrlässigkeit und der Nutzung von nicht – zugelassenen Ersatzteilen.
2. Abnehmbare Teile aus Metall sowie andere Teile, die auf Grund von natürlicher Abnutzung ersetzt werden müssen (z.B. gläserne Einlegeböden, Glühlampen).
3. Schäden auf Grund von Fahrlässigkeit oder Unaufmerksamkeit.
4. Schäden auf Grund der Nichtbefolgung der Bedienungsanleitung des Gerätes.
5. Schäden auf Grund einer Zweckentfremdung des Gerätes.

GERÄTE-MODELL - HERSTELLUNGSDATEN

Damit Ihre Garantie Gültigkeit erlangt, notieren Sie sich bitte die Seriennummer Ihres Produktes. Diese Angaben befinden sich in der Mitte des Aufklebers, der sich auf der Innenseite der Türe des Gefrierfaches links angebracht ist.

Vor- und Zuname:

Datum des Produktkaufes:

Seriennummer des Produktes:

Stempel des Händlers:

PYRAMIS DEUTSCHLAND GMBH

Wilhelmstraße 4, D-35683 Dillenburg, Deutschland

Tel.: +49 (0) 2771 36007 0 | Fax.: +49 (0) 2771 36007 20 | info@pyramis.de | www.pyramis.de



PL W trosce o własne bezpieczeństwo oraz w celu zapewnienia prawidłowego użytkowania, przed instalacją i pierwszym użyciem urządzenia należy uważnie przeczytać niniejszą instrukcję obsługi, w tym zawarte w niej wskazówki i ostrzeżenia. Aby uniknąć niepotrzebnych błędów i wypadków, ważne jest, aby wszystkie osoby korzystające z urządzenia dokładnie zapoznały się z jego obsługą i zabezpieczeniami. Zachowaj niniejszą instrukcję i dopilnuj, aby pozostała z urządzeniem w przypadku jego przenoszenia lub sprzedaży, tak aby każdy, kto będzie z niego korzystał przez cały okres jego użytkowania, był należycie poinformowany o użytkowaniu i bezpieczeństwie urządzenia. Dla bezpieczeństwa życia i mienia należy zachować środki ostrożności zawarte w niniejszej instrukcji użytkownika, ponieważ producent nie ponosi odpowiedzialności za szkody spowodowane misją.

Bezpieczeństwo dzieci i osób wrażliwych

- To urządzenie może być używane przez dzieci w wieku od 8 lat oraz osoby o ograniczonych zdolnościach fizycznych, sensorycznych lub umysłowych lub nieposiadające doświadczenia i wiedzy, jeśli są one nadzorowane lub zostały poinstruowane na temat korzystania z urządzenia w bezpieczny sposób i rozumieją zagrożenia zaangażowany.
- Dzieci w wieku od 3 do 8 lat mogą ładować i rozładowywać to urządzenie.
- Należy nadzorować dzieci, aby nie bawiły się urządzeniem.
- Czyszczenie i konserwacja użytkownika nie mogą być wykonywane przez dzieci, chyba że są w wieku od 8 lat i są nadzorowane.
- Wszystkie opakowania należy przechowywać z dala od dzieci. Istnieje ryzyko uduszenia.
- Jeśli zamierzasz wyrzucić urządzenie, wyciągnij wtyczkę z gniazdka, odetnij kabel przyłączeniowy (jak najbliżej urządzenia) i zdejmij drzwiczki, aby bawiące się dzieci nie doznały porażenia prądem elektrycznym lub nie zamknęły się w nich.
- Jeśli to urządzenie z magnetycznymi uszczelkami drzwi ma zastąpić starsze urządzenie wyposażone w blokadę sprężynową (zatrzask) na drzwiach lub pokrywce, przed wyrzuceniem staro urządzenia należy upewnić się, że brak sprężyny jest bezużyteczny. Dzięki temu nie stanie się śmiertelną pułapką dla dziecka.

Ogólne bezpieczeństwo

OSTRZEŻENIE! Otwory wentylacyjne w obudowie urządzenia lub w zabudowanej konstrukcji powinny być wolne od przeszkód.

OSTRZEŻENIE! Nie należy używać urządzeń mechanicznych ani innych środków przyspieszających proces rozmrażania, innych niż zalecane przez producenta.

OSTRZEŻENIE! Nie uszkodź obwodu czynnika chłodniczego.

OSTRZEŻENIE! Nie używaj innych urządzeń elektrycznych (takich jak maszynki do lodów) wewnątrz urządzeń chłodniczych, chyba że są one dopuszczone do tego celu przez producenta.

OSTRZEŻENIE! Nie dotykaj żarówki, jeśli była włączona przez długi czas, ponieważ może być bardzo gorąca¹⁾.

OSTRZEŻENIE! Podczas ustawiania urządzenia upewnij się, że przewód zasilający nie jest uwięziony ani uszkodzony.

OSTRZEŻENIE! Nie umieszczaj wielu przenośnych gniazdek ani zasilaczy z tyłu urządzenia.

1) Jeśli w schowku jest światło.

- Nie przechowuj w tym urządzeniu substancji wybuchowych, takich jak puszki aerozolowe z łatwopalnym propelentem.
- Czynnik chłodniczy izobutan (R-600a) znajduje się w obiegu czynnika chłodniczego urządzenia, jest to gaz ziemny o wysokim poziomie nieszkodliwości dla środowiska, który mimo to jest łatwopalny.
- Podczas transportu i instalacji urządzenia należy upewnić się, że żaden z elementów obwodu chłodniczego nie ulegnie uszkodzeniu.
 - Unikać otwartego ognia i źródeł zapłonu
 - Dokładnie przewietrzyć pomieszczenie, w którym znajduje się urządzenie
- Zmiana specyfikacji lub jakiegokolwiek modyfikacja tego produktu jest niebezpieczna. Jakiegokolwiek uszkodzenie przewodu może spowodować zwarcie, pożar i/lub porażenie prądem.
- To urządzenie jest przeznaczone do użytku domowego i podobnych zastosowań, np.
 - Obszary kuchenne personelu w sklepach, biurach i innych miejscach pracy
 - Domy wiejskie i przez klientów w hotelach, motelach i innych środowiskach typu mieszkalnego
 - Środowisko typu bed and breakfast
 - Gastronomia i podobne zastosowania niedetaliczne.

OSTRZEŻENIE! Wszelkie elementy elektryczne (wtyczka, przewód zasilający, sprężarka itp.) musi zostać wymieniony przez certyfikowanego agenta serwisowego lub wykwalifikowany personel serwisowy.

OSTRZEŻENIE! Żarówka dostarczona z tym urządzeniem jest „żarówką specjalnego przeznaczenia”, której można używać tylko z dostarczonym urządzeniem. Ta „lampa do użytku specjalnego” nie nadaje się do oświetlenia domowego1).

- Przewód zasilający nie może być przedłużany.
- Upewnij się, że wtyczka nie została zgnieciona lub uszkodzona przez tylną część urządzenia. Zgnieciona lub uszkodzona wtyczka może spowodować przegrzanie i pożar.
- Upewnij się, że możesz podejść do wtyczki sieciowej urządzenia.
- Nie ciągnij za kabel sieciowy.
- Jeśli gniazdo wtyczki jest luźne, nie wkładaj wtyczki. Istnieje ryzyko porażenia prądem elektrycznym lub pożaru.
- Nie wolno używać urządzenia bez lampy.
- To urządzenie jest ciężkie. Podczas przenoszenia należy zachować ostrożność.
- Nie wyjmuj ani nie dotykaj przedmiotów z komory zamrażarki wilgotnymi/mokrymi rękami, ponieważ może to spowodować otarcia skóry lub odmrożenie/oparzenia zamrażarki.
- Unikaj długotrwałego wystawiania urządzenia na bezpośrednie działanie promieni słonecznych.

Codzienny użytek

- Nie podgrzewać plastikowych części urządzenia.
- Nie umieszczaj produktów spożywczych bezpośrednio przy tylnej ścianie.
- Zamrożonej żywności nie wolno ponownie zamrażać po rozmrożeniu²⁾.
- Przechowuj wstępnie zapakowaną mrożonkę zgodnie z instrukcjami producenta mrozonek²⁾.
- Należy ściśle przestrzegać zaleceń producenta urządzenia dotyczących przechowywania. Zapoznaj się z

1) Jeśli w schowku jest światło.

2) Jeśli jest komora zamrażarki.

odpowiednimi instrukcjami.

- Nie umieszczaj napojów gazowanych ani gazowanych w komorze zamrażarki, ponieważ powoduje to ciśnienie w pojemniku, co może spowodować jego wybuch i uszkodzenie urządzenia²⁾.
- Lizaki lodowe mogą powodować odmrożenia, jeśli są spożywane bezpośrednio po wyjęciu z urządzenia²⁾.
- Aby uniknąć zanieczyszczenia żywności, należy przestrzegać poniższych instrukcji
- Otwarcie drzwi na dłuższy czas może spowodować znaczny wzrost temperatury w komorach urządzenia.
- Regularnie czyść powierzchnie, które mogą mieć kontakt z żywnością i dostępne systemy odwadniające.
- Oczyszczyć zbiorniki na wodę, jeśli nie były używane przez 48h, przepłukać instalację wodną podłączoną do źródła wody, jeśli woda nie była pobierana przez 5 dni.
- Przechowuj surowe mięso i ryby w odpowiednich pojemnikach w lodówce, tak aby nie stykały się ani nie kapały na inne produkty spożywcze.
- Dwugwiazdkowe komory na mrożonki (jeśli występują w urządzeniu) nadają się do przechowywania wstępnie zamrożonej żywności, przechowywania lub robienia lodów i robienia kostek lodu.
- Komory jedno-, dwu- i trzygwiazdkowe (jeśli występują w urządzeniu) nie nadają się do zamrażania świeżej żywności.
- Jeśli urządzenie pozostaje puste przez dłuższy czas, należy je wyłączyć, rozmrozić, wyczyścić, wysuszyć i pozostawić otwarte drzwi, aby zapobiec rozwojowi osadów wewnątrz urządzenia.

Pielęgnacja i czyszczenie

- Przed konserwacją wyłącz urządzenie i wyjmij wtyczkę z gniazdka sieciowego.
- Nie czyść urządzenia metalowymi przedmiotami.
- Nie używaj ostrych przedmiotów do usuwania szronu z urządzenia. Użyj plastikowego skrobaka²⁾.
- Regularnie sprawdzaj odpływ w lodówce pod kątem obecności rozmrożonej wody. W razie potrzeby wyczyść odpływ. Jeśli odpływ jest zatkany, woda będzie zbierać się na dnie urządzenia³⁾.

Instalacja

Ważny! W przypadku podłączenia elektrycznego należy dokładnie postępować zgodnie z instrukcjami podanymi w poszczególnych paragrafach.

- Rozpakuj urządzenie i sprawdź, czy nie ma na nim uszkodzeń. Nie podłączaj urządzenia, jeśli jest uszkodzone. Ewentualne uszkodzenia natychmiast zgłoś w miejscu zakupu. W takim przypadku zachowaj opakowanie.
- Zaleca się odczekać co najmniej cztery godziny przed podłączeniem urządzenia, aby olej mógł spłynąć z powrotem do sprężarki.
- Wokół urządzenia powinna być zapewniona odpowiednia cyrkulacja powietrza, której brak prowadzi do przegrzania. Aby uzyskać wystarczającą wentylację, postępuj zgodnie z instrukcjami dotyczącymi instalacji.
- Jeśli to możliwe, elementy dystansowe produktu powinny być ustawione przy ścianie, aby uniknąć dotykania lub chwytania ciepłych części (sprężarki, skraplacza), aby zapobiec możliwym poparzeniom.
- Urządzenia nie należy ustawiać w pobliżu grzejników lub kuchenek.
- Upewnij się, że wtyczka sieciowa jest dostępna po zainstalowaniu urządzenia.

Praca

- Wszelkie prace elektryczne wymagane do serwisowania urządzenia powinny być wykonywane przez wykwalifikowanego elektryka lub kompetentną osobę.
- Ten produkt musi być serwisowany przez autoryzowane centrum serwisowe i należy używać wyłącznie oryginalnych części zamiennych.

Oszczędzanie energii

- Nie wkładaj gorącej żywności do urządzenia

2) Jeśli jest komora zamrażarki.

3) Jeśli jest komora do przechowywania świeżej żywności.

- Nie pakuj żywności blisko siebie, ponieważ uniemożliwia to cyrkulację powietrza
- Upewnij się, że żywność nie dotyka tylnej części przegródek
- Jeśli wyłączysz się prąd, nie otwieraj drzwi
- Nie otwieraj często drzwi (drzwi).
- Nie trzymaj drzwi otwartych zbyt długo
- Nie ustawiaj termostatu na przekroczenie niskich temperatur
- Wszystkie akcesoria, takie jak szuflady, półki, balkony powinny być tam przechowywane, aby zmniejszyć zużycie energii

Ochrona środowiska



To urządzenie nie zawiera gazów, które mogłyby uszkodzić warstwę ozonową w obwodzie chłodniczym lub materiałach izolacyjnych. Urządzenia nie należy wyrzucać razem z odpadami miejskimi i śmieciami. Pianka izolacyjna zawiera łatwopalne gazy: urządzenie należy utylizować zgodnie z przepisami dotyczącymi urządzeń, które można uzyskać od władz lokalnych. Unikaj uszkodzenia jednostki chłodzącej, zwłaszcza wymiennika ciepła. Materiały użyte w tym urządzeniu oznaczone tym symbolem  nadają się do recyklingu.



Symbol na produkcie lub na jego opakowaniu oznacza, że produkt ten nie może być traktowany jako odpad komunalny. Zamiast tego należy oddać go do odpowiedniego punktu zbiórki sprzętu elektrycznego i elektronicznego zajmującego się recyklingiem. Zapewniając prawidłową utylizację tego produktu, pomagasz zapobiegać potencjalnym negatywnym konsekwencjom dla środowiska i zdrowia ludzi, które mogłyby być spowodowane niewłaściwym postępowaniem z odpadami tego produktu. Aby uzyskać bardziej szczegółowe informacje na temat recyklingu tego produktu, skontaktuj się z lokalnymi władzami, zakładem utylizacji odpadów domowych lub sklepem, w którym produkt został zakupiony.

Materiały do pakowania

Materiały z symbolem nadają się do recyklingu.

Wyrzucić opakowanie do odpowiednich pojemników do zbiórki, aby je poddać recyklingowi.

Utylizacja urządzenia

1. Odłącz wtyczkę sieciową od gniazdka sieciowego.
2. Odetnij kabel sieciowy i wyrzucić go.



OSTRZEŻENIE! Podczas użytkowania, obsługi i utylizacji urządzenia należy zwrócić uwagę na symbol podobny do lewego boku, który znajduje się z tyłu urządzenia (panel tylny lub kompresor) i ma kolor żółty lub pomarańczowy. To symbol ostrzegawczy ryzyka pożaru. W przewodach czynnika chłodniczego i sprężarce znajdują się materiały łatwopalne. Proszę być z dala od źródła ognia podczas instalacji, obsługi i utylizacji.

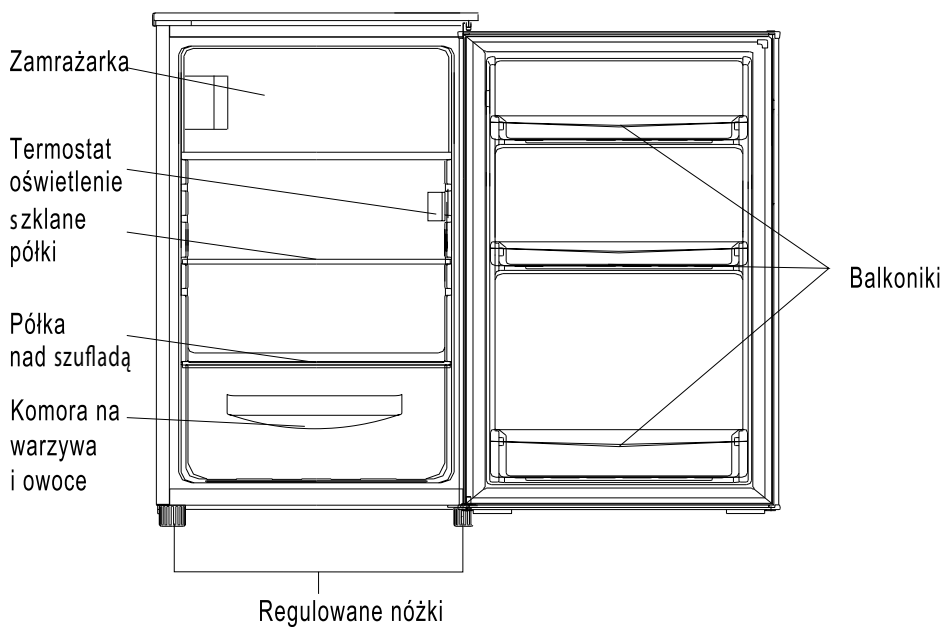

*Uwaga: powyższe zdjęcie jest tylko w celach informacyjnych. Prawdziwe urządzenie prawdopodobnie jest inne.

Pozycjonowanie

Zainstaluj to urządzenie w miejscu, w którym temperatura otoczenia odpowiada klasie klimatycznej wskazanej na tabliczce znamionowej urządzenia: w przypadku urządzeń chłodniczych z klasą klimatyczną:

- Temperatura rozszerzona: to urządzenie chłodnicze jest przeznaczone do użytku w temperaturach otoczenia w zakresie od 10°C do 32°C (SN)
- Umiarkowana: to urządzenie chłodnicze jest przeznaczone do użytku w temperaturze otoczenia w zakresie od 16°C do 32°C (N)
- Subtropikalny: to urządzenie chłodnicze jest przeznaczone do użytku w temperaturach otoczenia w zakresie od 16 °C do 38 °C (ST)
- Tropical: to urządzenie chłodnicze jest przeznaczone do użytku w temperaturach otoczenia w zakresie od 16°C do 43°C (T)

Lokalizacja

Urządzenie powinno być zainstalowane z dala od źródeł ciepła, takich jak kaloryfery, kotły, bezpośrednie działanie promieni słonecznych itp. Należy zapewnić swobodny przepływ powietrza z tyłu szafki. Aby zapewnić najlepszą wydajność, jeśli urządzenie jest ustawione pod wystającą szafką ścienną, minimalna odległość między górną krawędzią szafki a szafką ścienną musi wynosić co najmniej 50 mm. Idealnie byłoby jednak, gdyby urządzenie nie było umieszczane pod nadwieszonymi meblami ściennymi. Dokładne wypoziomowanie zapewnia jedna lub więcej regulowanych nóżek u podstawy szafki. To urządzenie chłodnicze nie jest przeznaczone do użytku jako urządzenie do zabudowy.

OSTRZEŻENIE! Musi istnieć możliwość odłączenia urządzenia od zasilania sieciowego, dlatego po instalacji wtyczka musi być łatwo dostępna.

Połączenie elektryczne

Przed podłączeniem upewnij się, że napięcie i częstotliwość podane na tabliczce znamionowej odpowiadają domowej sieci elektrycznej. Urządzenie musi być uziemione. Wtyczka przewodu zasilającego jest w tym celu wyposażona w styk. Jeśli domowe gniazdko elektryczne nie jest uziemione, podłącz urządzenie do oddzielnego uziemienia zgodnie z obowiązującymi przepisami, konsultując się z wykwalifikowanym elektrykiem. Producent nie ponosi żadnej odpowiedzialności za nieprzestrzeganie powyższych środków ostrożności. To urządzenie jest zgodne z normami E.E.C. dyrektywy.

Odwracalność drzwi

Wymagane narzędzie: śrubokręt krzyżakowy, śrubokręt płaski, klucz sześciokątny.

- Upewnij się, że urządzenie jest odłączone od zasilania i puste.
- Aby zdjąć drzwi, należy przechylić urządzenie do tyłu. Powinieneś oprzeć urządzenie na czymś twardym, aby nie ześlizgnęło się podczas procesu cofania drzwi.
- Wszystkie usunięte części należy zachować, aby można było ponownie zainstalować drzwi.
- Nie kłaść urządzenia płasko, ponieważ może to spowodować uszkodzenie układu chłodzenia.
- Lepiej, aby podczas montażu urządzenia obsługiwały go 2 osoby.

1. Odkręć dwie śruby z tyłu górnej pokrywy.

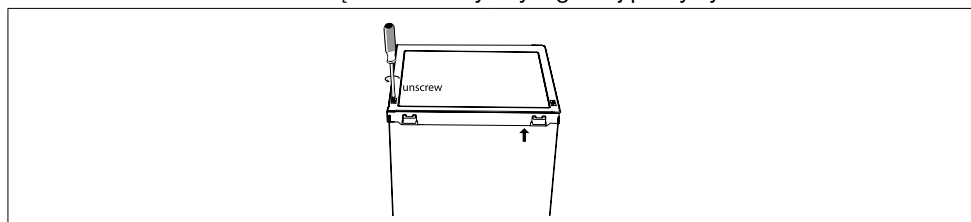

2. Zdejmij górną pokrywę i odłóż ją na bok.

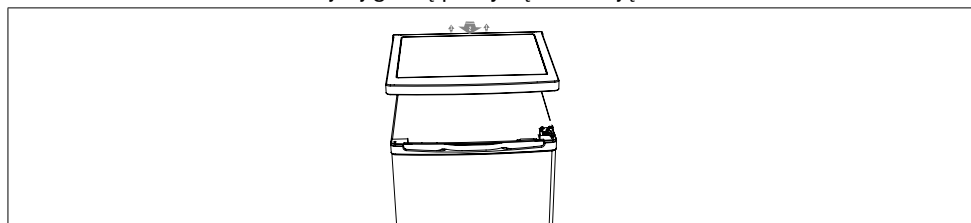

3. Odkręć górny zawias, a następnie zdejmij drzwi i umieść je na miękkiej podkładce, aby uniknąć zarysowania.

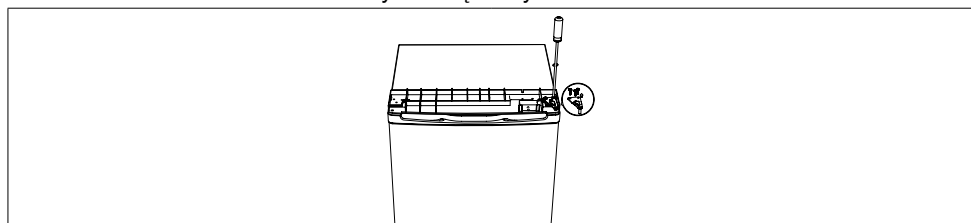

4. Odkręcić dolny zawias drzwi zamrażarki. Następnie zdejmij drzwi i umieść je na miękkiej podkładce, aby uniknąć zarysowania.

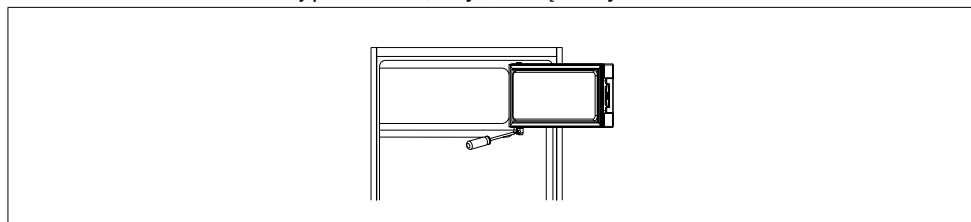

5. Przesuń uchwyt drzwi z lewej strony na prawą.

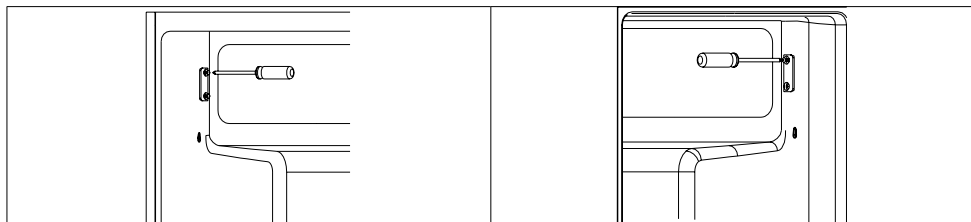

6. Przesuń pokrywę otworu zawiasu z lewej strony na prawą stronę.

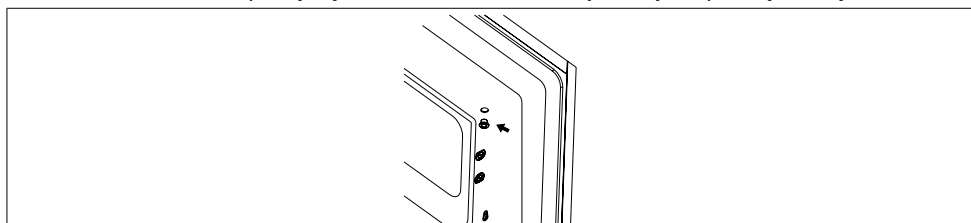

7. Obróć drzwi zamrażarki i umieść zawiasy po lewej stronie. A następnie napraw drzwi za pomocą uchwytu.

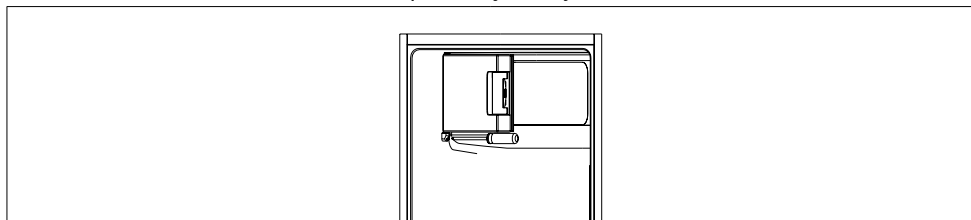

8. Odkręć dolny zawias. Następnie zdejmij regulowane nóżki z obu stron.

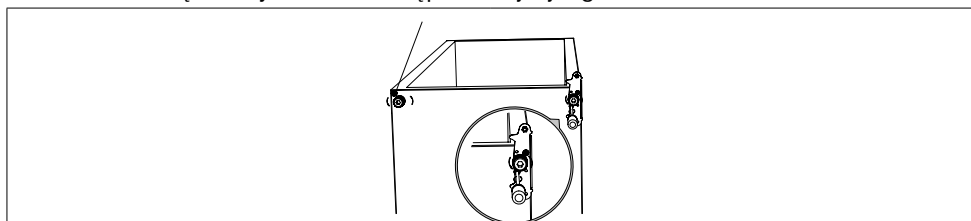

9. Odkręć i wyjmij sworznie zawiasu dolnego, odwróć wspornik i wymień go.

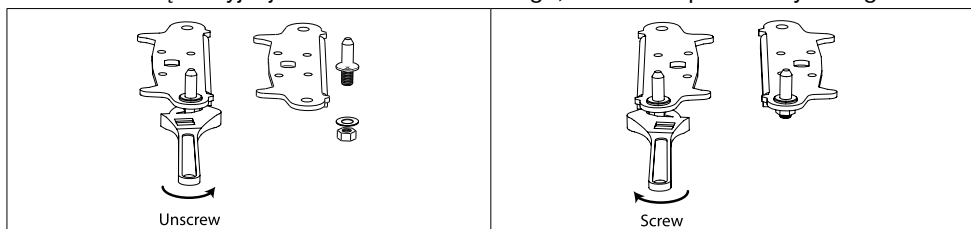

10. Zamontować wspornik pasujący do sworznia dolnego zawiasu. Wymień obie regulowane nóżki.

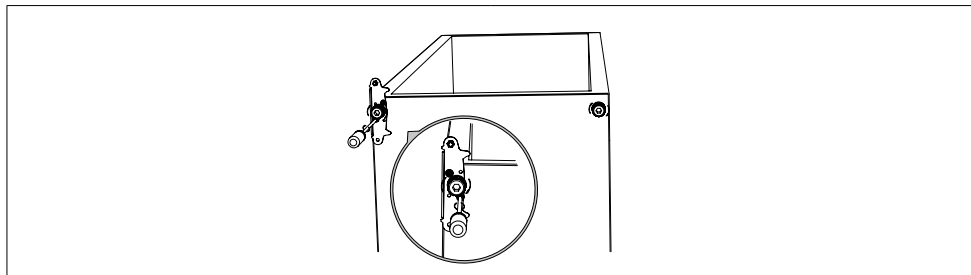

11. Załóż z powrotem drzwi. Upewnij się, że drzwi są wyrównane poziomo i pionowo, tak aby uszczelki były zamknięte ze wszystkich stron przed ostatecznym dokręceniem górnego zawiasu.

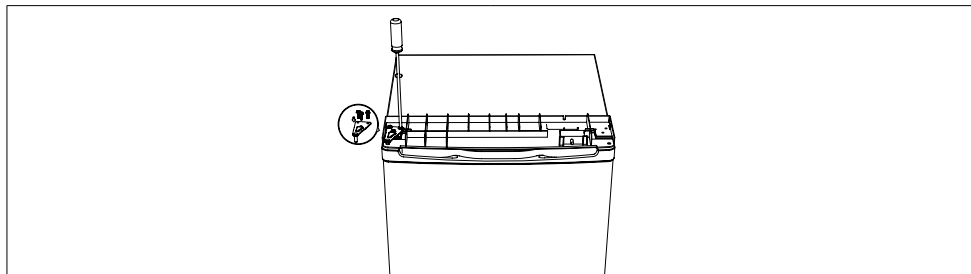

12. Załóż górną pokrywę i przymocuj ją 2 śrubami z tyłu.

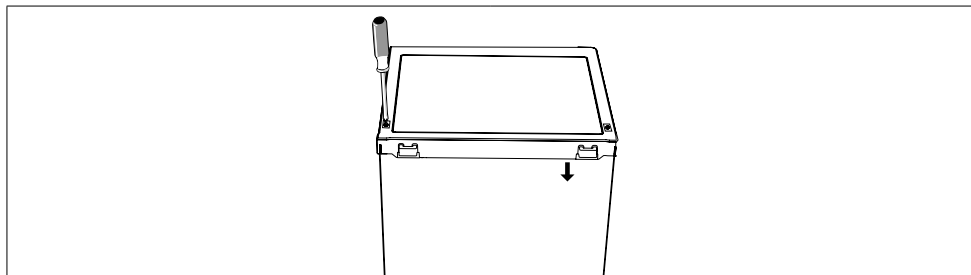

13. Zdejmij uszczelki drzwi lodówki i zamrażarki, a następnie zamocuj je po obroceniu.

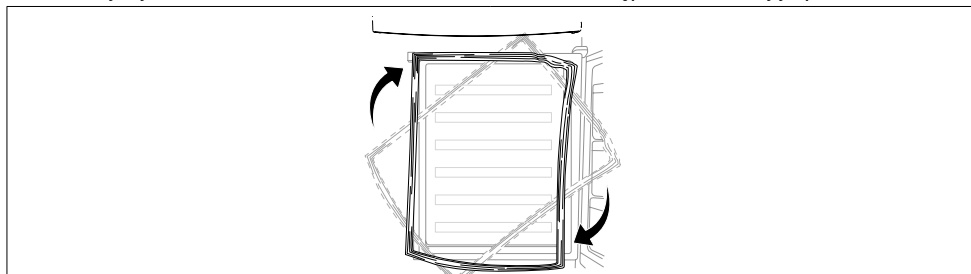

Zamontować klamkę zewnętrzną drzwi (jeśli występuje klamka zewnętrzna)

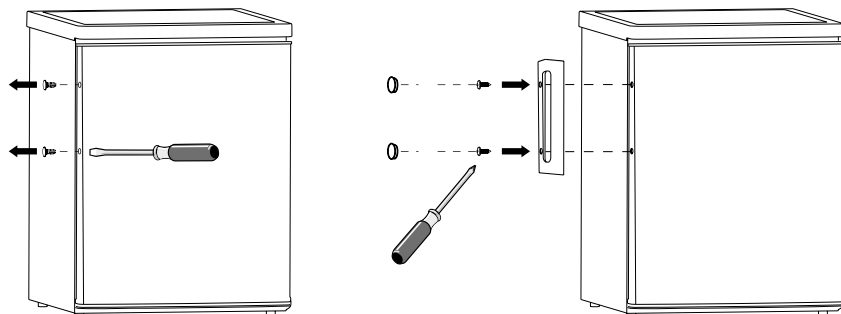

Wymagania dotyczące miejsca

- Zachowaj wystarczającą ilość miejsca przy otwartych drzwiach.
- Zachowaj odstęp co najmniej 50 mm z dwóch stron i z tyłu.

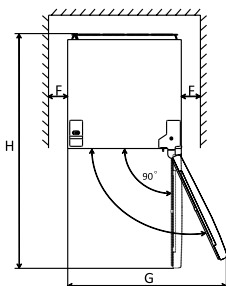
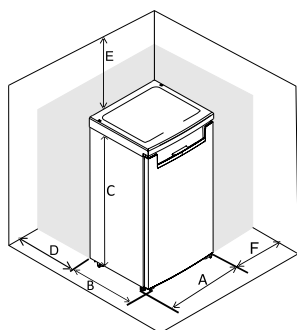

	FN2-451	FN2-471
A	600	600
B	685	685
C	1850	1950
D	min=50	min=50
E	min=50	min=50
F	min=50	min=50
G	1200	1200
H	1285	1285
L	135°	135°

Poziomowanie urządzenia

W tym celu wyreguluj dwie nóżki poziomujące z przodu urządzenia. Jeśli urządzenie nie jest wypoziomowane, drzwi i uszczelki magnetyczne nie będą prawidłowo zakryte.

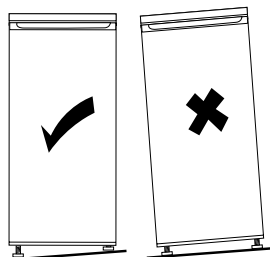
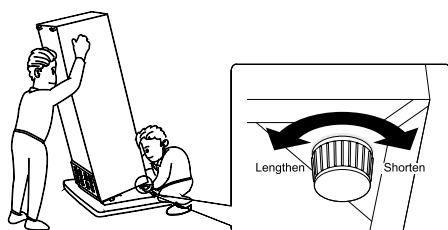

Pierwsze użycie

Czyszczenie wnętrza

Przed pierwszym użyciem urządzenia umyj wnętrze i wszystkie akcesoria wewnętrzne letnią wodą i neutralnym mydłem, aby usunąć typowy zapach nowego produktu, a następnie dokładnie wysusz.

Ważny! Nie używaj detergentów ani proszków ściernych, ponieważ mogą one uszkodzić wykończenie.

Ustawienie temperatury

- Podłącz swoje urządzenie. Temperatura wewnętrzna jest kontrolowana przez termostat. Dostępnych jest 8 ustawień. 1 to najcieplejsze ustawienie, 7 to najzimniejsze ustawienie, a 0 jest wyłączone.
- Urządzenie może nie działać z właściwą temperaturą, jeśli jest bardzo gorąco lub jeśli często otwierasz drzwi.

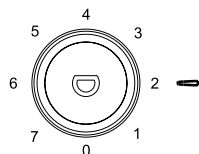

Codzienny użytek

Umieść różne produkty spożywcze w różnych przegródkach zgodnie z poniższą tabelą

Przedziały chłodnicze	Rodzaj jedzenia
Drzwi lub balkony komory chłodziarki	<ul style="list-style-type: none"> • Żywność z naturalnymi konserwantami, jak dżemy, soki, napoje, przyprawy. • Nie przechowuj łatwo psującej się żywności.
Szuflada na świeże produkty	<ul style="list-style-type: none"> • Owoce, zioła i warzywa należy wkładać do pojemnika na świeże warzywa oddzielnie. • Nie przechowuj bananów, cebuli, ziemniaków, czosnku w lodówce.
Półka w lodówce – środkowa	<ul style="list-style-type: none"> • Produkty mleczne, jajka.
Półka w lodówce – góra	<ul style="list-style-type: none"> • Żywność, która nie wymaga gotowania, taka jak żywność gotowa do spożycia, wędliny, resztki.
Szuflada/półki zamrażarki	<ul style="list-style-type: none"> • Żywność do długoterminowego przechowywania. • Dolna szuflada/półka na surowe mięso, drób, ryby. • Środkowa szuflada/półka na mrożone warzywa, frytki. • Górna szuflada/półka na lody, mrożone owoce, mrożone wypieki.

To urządzenie chłodnicze nie nadaje się do zamrażania produktów spożywczych.

Zamrażanie świeżej żywności

- Komora zamrażarki nadaje się do zamrażania świeżej żywności oraz przechowywania zamrożonej i głęboko zamrożonej żywności przez długi czas.
- Umieść świeżą żywność do zamrożenia w dolnej komorze.
- Maksymalna ilość żywności, którą można zamrozić w ciągu 24 godzin, podana jest na

tabliczce znamionowej.

- Proces zamrażania trwa 24 godziny: w tym czasie nie należy dodawać innych produktów przeznaczonych do zamrożenia.

Przechowywanie zamrożonej żywności

Przy pierwszym uruchomieniu lub po okresie przestoju. Przed włożeniem produktu do komory pozwól urządzeniu pracować przez co najmniej 2 godziny na wyższych ustawieniach. Ważny! W przypadku przypadkowego rozmrożenia, na przykład gdy zasilanie było wyłączone dłużej niż wartość podana w tabeli parametrów technicznych w punkcie „czas wyrastania”, rozmrożoną żywność należy szybko spożyć lub natychmiast ugotować, a następnie ponownie zamrozić (po ugotowaniu).

Rozmrażanie

Głęboko zamrożoną lub zamrożoną żywność przed użyciem można rozmrozić w komorze zamrażarki lub w temperaturze pokojowej, w zależności od czasu dostępnego na tę operację. Małe kawałki można nawet gotować jeszcze zamrożone, bezpośrednio z zamrażarki. W takim przypadku gotowanie potrwa dłużej.

Kostka lodu

To urządzenie może być wyposażone w jedną lub więcej kostek lodu do wytwarzania lodu.

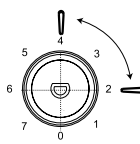
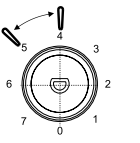
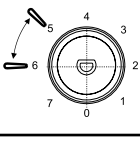
Zalecenia dotyczące ustawienia temperatury		
Temperatura otoczenia	Komora zamrażarki	Komora lodówki
Lato	L	
		Ustaw na 2~4
Normalna	L	
		Ustaw na 4~5
Zima	L	
		Ustaw na 5~6

Powyższe informacje podają użytkownikom zalecenia dotyczące ustawienia temperatury.

Wpływ na przechowywanie żywności

- W przypadku zalecanego ustawienia najlepszy czas przechowywania w lodówce to nie więcej niż 3 dni.
- W przypadku zalecanego ustawienia najlepszy czas przechowywania w zamrażarce to nie więcej niż 1 miesiąc.
- Najlepszy czas przechowywania może ulec skróceniu przy innych ustawieniach.

Aksesoria

Ruchome półki

Ściany lodówki są wyposażone w szereg prowadnic, dzięki czemu półki można ustawić w dowolnym miejscu.

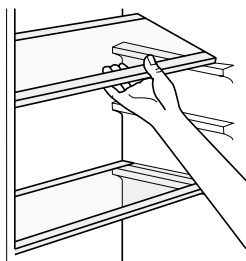

Umieszczenie balkonów drzwiowych

Balkony drzwiowe można zdemontować do czyszczenia. Aby przeprowadzić demontaż w następujący sposób: stopniowo pociągnij balkon w kierunku strzałek, aż się uwolni, po oczyszczeniu zmień jego położenie.



Pomocne wskazówki i wskazówki

Aby pomóc Ci w pełni wykorzystać proces zamrażania, oto kilka ważnych wskazówek:

- Maksymalna ilość żywności, którą można zamrozić w ciągu 24 godzin. znajduje się na tabliczce znamionowej.
- Proces zamrażania trwa 24 godziny. W tym czasie nie należy dodawać żadnej żywności

przeznaczonej do zamrożenia.

- Zamrażać wyłącznie artykuły spożywcze najwyższej jakości, świeże i dokładnie oczyszczone.
- Przygotowuj żywność w małych porcjach, aby umożliwić jej szybkie i całkowite zamrożenie, a następnie rozmrożenie tylko potrzebnej ilości.
- Zawień żywność w folię aluminiową lub polietylenową i upewnij się, że opakowania są szczelne.
- Nie dopuścić do kontaktu świeżej, niezamrożonej żywności z żywnością już zamrożoną, unikając w ten sposób wzrostu jej temperatury.
- Chude produkty spożywcze przechowują się lepiej i dłużej niż tłuste; sól skraca okres przechowywania żywności.
- Lody wodne, jeśli zostaną spożyte natychmiast po wyjęciu z zamrażarki, mogą spowodować odmrożenie skóry.
- Zaleca się umieszczenie daty zamrożenia na każdym opakowaniu, aby umożliwić wyjęcie produktu z komory zamrażarki, gdyż może to spowodować odmrożenie skóry.
- Zaleca się umieszczanie daty zamrożenia na każdym opakowaniu, aby mieć kontrolę nad czasem przechowywania.

Wskazówki dotyczące przechowywania zamrożonej żywności

Aby uzyskać najlepszą wydajność tego urządzenia, należy upewnić się, że sprzedawane mrożonki były odpowiednio przechowywane przez sprzedawcę, upewnij się, że mrożonki są przenieszone ze sklepu spożywczego do zamrażarki w jak najkrótszym czasie, nie otwierać zbyt często drzwi lub pozostaw otwarte dłużej, niż jest to absolutnie konieczne. Po rozmrożeniu żywność szybko się psuje i nie można jej ponownie zamrozić. Nie przekraczać okresu przechowywania wskazanego przez producenta żywności.

Wskazówki dotyczące chłodzenia

Przydatne wskazówki:

- Wykonaj (wszystkie rodzaje): zawień w torebki polietylenowe i umieść na szklanych półkach nad szufladą na warzywa.
- Ze względów bezpieczeństwa przechowuj w ten sposób maksymalnie jeden lub dwa dni.
- Potrawy gotowane, dania zimne itp.: należy je przykryć i można je nakładać na siebie.
- Owoce i warzywa: należy je dokładnie oczyścić i umieścić w specjalnych szufladach.
- Masło i ser: należy je umieścić w specjalnych hermetycznych pojemnikach lub zawinąć w folię aluminiową lub polietylenową, aby usunąć jak najwięcej powietrza.
- Butelki na mleko: powinny mieć nakrętkę i powinny być przechowywane na balkonach przy drzwiach.
- Bananów, ziemniaków, cebuli i czosnku, jeśli nie są zapakowane, nie wolno przechowywać w lodówce.

Czyszczenie

Ze względów higienicznych należy regularnie czyścić wnętrze urządzenia, w tym wyposażenie wewnętrzne.

Ostrożność! Podczas czyszczenia urządzenie nie może być podłączone do sieci. Niebezpieczeństwo porażenia prądem! Przed przystąpieniem do czyszczenia należy wyłączyć urządzenie i wyjąć wtyczkę z gniazdka lub wyłączyć lub wyłączyć wyłącznik lub bezpiecznik. Nigdy nie czyść urządzenia odkurzaczem parowym. W elementach elektrycznych może gromadzić się wilgoć, niebezpieczeństwo porażenia prądem! Gorące opary mogą doprowadzić do uszkodzenia części z tworzywa sztucznego. Urządzenie musi być suche przed ponownym uruchomieniem.

Ważny! Olejki eteryczne i rozpuszczalniki organiczne mogą uszkodzić plastikowe części, np. sok z cytryny lub sok ze skórki pomarańczowej, kwas masłowy, środek czyszczący zawierający kwas octowy.

- Nie dopuszczać do kontaktu takich substancji z częściami urządzenia.
- Nie używaj żadnych ściernych środków czyszczących.
- Wyjmij żywność z zamrażarki. Przechowuj je w chłodnym miejscu, dobrze przykrytym.
- Wyłącz urządzenie i wyjmij wtyczkę z gniazdka lub wyłącz lub wyjmij wyłącznik automatyczny lub bezpiecznik.
- Wyczyść urządzenie i wyposażenie wewnętrzne ściereczką i letnią wodą. Po czyszczeniu wytrzeć świeżą wodą i wytrzeć do sucha.
- Gdy wszystko wyschnie, ponownie oddaj urządzenie do użytku.

Rozmrażanie zamrażarki

Jednak komora zamrażarki będzie stopniowo pokrywać się szronem. Należy to usunąć. Nigdy nie używaj ostrych metalowych narzędzi do zeszkrobывania szronu z parownika, ponieważ możesz go uszkodzić.

Jednak gdy lód staje się bardzo gruby na wewnętrznej wyściółce, należy przeprowadzić całkowite rozmrożenie w następujący sposób:

- Wyciągnij wtyczkę z gniazdka.
- Usuń całą przechowywaną żywność, owiń ją kilkoma warstwami gazet i umieść w chłodnym miejscu.
- Pozostaw drzwi otwarte i umieść pod urządzeniem miskę do zbierania wody z rozmrażania.
- Po zakończeniu rozmrażania należy dokładnie osuszyć wnętrze.
- Włóż ponownie wtyczkę do gniazdka elektrycznego, aby ponownie uruchomić urządzenie.

Wymień lampę

Wewnętrzne światło jest typu LED. Aby wymienić lampę, skontaktuj się z wykwalifikowanym technikiem.

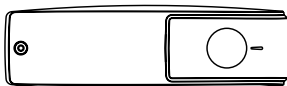

Kody błędów

Jeśli wystąpi błąd, dioda LED oświetlenia wnętrza miga, jak pokazano w poniższej tabeli.

Przyczyna	Dioda LED oświetlenia wnętrza miga
Awaria pokrętki regulacji temperatury	1x
Awaria czujnika temperatury odszraniania	2x

Rozwiązywanie problemów

Ostrożność! Przed przystąpieniem do rozwiązywania problemów odłącz zasilanie. Tylko wykwalifikowany elektryk lub kompetentna osoba może rozwiązywać problemy, które nie są opisane w tej instrukcji.

Ważny! Podczas normalnego użytkowania słychać pewne dźwięki (sprężarka, obieg czynnika chłodniczego).

Problem	Możliwa przyczyna	Rozwiązanie
Urządzenie nie działa	Pokrętło regulacji temperatury jest ustawione na najniższe	Ustaw pokrętło na innym przełączniku na urządzeniu
	Wtyczka sieciowa nie jest podłączona lub jest poluzowana	Włóż wtyczkę sieciową
	Bezpiecznik przepalił się lub jest uszkodzony	Sprawdź bezpiecznik, w razie potrzeby wymień
	Gniazdo jest uszkodzone	Usterki w sieci powinny być usuwane przez elektryka
Urządzenie zamraża lub zbyt mocno chłodzi	Ustawiono zbyt niską temperaturę lub urządzenie pracuje z najniższą temperaturą	Tymczasowo ustaw regulator temperatury na wyższą temperaturę
Jedzenie nie jest wystarczająco zamrożone	Temperatura nie jest prawidłowo ustawiona	Zajrzyj do sekcji dotyczącej początkowych ustawień temperatury
	Drzwi były otwarte przez dłuższy czas	Otwieraj drzwi tylko tak długo, jak to konieczne
	W ciągu ostatnich 24 godzin do urządzenia włożono dużą ilość ciepłej żywności	Tymczasowo przestawić regulator temperatury na niższą wartość
	Urządzenie znajduje się w pobliżu źródła ciepła	Zajrzyj do sekcji dotyczącej lokalizacji instalacji
Duże nagromadzenie szronu na uszczelce drzwi	Uszczelka drzwi nie jest szczelna	Ostrożnie ogrzej nieszczelne części uszczelki drzwi suszarką do włosów (ustawiona na chłodną temperaturę). W tym samym czasie uformuj ręcznie ogrzaną uszczelkę drzwi tak, aby była prawidłowo osadzona
Niezwyczajne dźwięki	Urządzenie nie jest wypoziomowane	Ponownie wyreguluj nóżki
	Urządzenie dotyka ściany lub innych przedmiotów	Lekko przesunij urządzenie
	Składnik np. rura z tyłu urządzenia dotyka innej części urządzenia lub ściany	W razie potrzeby ostrożnie wygnij element, aby nie przeszkadzał
Woda na podłodze	Otwór spustowy wody jest zablokowany	Patrz rozdział Czyszczenie i pielęgnacja
Panele boczne są gorące	To normalne. Części wymiany ciepła znajdują się po bokach	W razie potrzeby weź rękawiczki, aby dotknąć boków

Jeśli usterka pojawi się ponownie, skontaktuj się z centrum serwisowym. Te dane są niezbędne, aby pomóc Ci szybko i poprawnie.



PYRAMIS

KARTA GWARANCYJNA

Drogi konsumencie,

Gratulujemy zakupu jeszcze jednego wysokiej jakości wyrobu firmy PYRAMIS. Dla zagwarantowania standardów najlepszej jakości określonego urządzenia, zostały użyte najlepsze materiały i przeprowadzono wiele testów w każdej fazie procesu produkcji. Aby zapewnić sobie wiele lat dobrego funkcjonowania wyrobu, przeczytajcie uważnie jego specyfikację i dostosujcie się ściśle do wskazówek zawartych w instrukcji obsługi.

UWAGA

Niniejsza karta gwarancyjna powinna zostać wypełniona i utrzymywana w dobrym stanie przez nabywcę, tak aby mógł ją okazać na każde życzenie wykwalifikowanego fachowca. Niniejsza gwarancja jest ważna 24 miesiące dla silnika (sprężarki) i pozostałych podzespołów wewnętrznych. Jeśli w czasie jej trwania zostanie stwierdzone i rozpoznane nieprawidłowe funkcjonowanie urządzenia, które może być związane z błędami produkcji, firma jest zobowiązana do przywrócenia urządzenia do jego normalnego funkcjonowania, zgodnie z wymogami konstrukcyjnymi urządzenia. Urządzenie zostanie zreperowane lub zostanie wymieniona każda źle funkcjonująca jego część, bez żadnego obciążenia konsumenta za prace naprawcze, części zamienne czy transport urządzenia do zakładu naprawczego firmy.

WARUNKI GWARANCJI

1. Urządzenie powinno zostać odpowiednio podłączone przez upoważnionego do tego fachowca, zgodnie z instrukcją instalacji oraz z informacjami, znajdującymi się na etykiecie zawierającej specyfikację wyrobu, jak również zgodnie z wymogami obowiązującymi w określonym państwie.
2. Urządzenie przeznaczone jest tylko do użytku domowego. Wszystkie prace związane z instalacją i podłączeniem urządzenia do sieci energetycznej muszą zostać wykonane na podstawie szczegółowych wskazówek zawartych w Instrukcji Obsługi i Instalacji, jak również wszelkie prace związane z użytkowaniem i okresową konserwacją.
3. Datę zakupu potwierdza się na podstawie przedłożenia potwierdzonego dokumentu kupna (faktura lub paragon sprzedaży detalicznej), na którym będą dobrze widoczne: data zakupu, nazwa lub nazwisko sprzedającego i dane techniczne urządzenia (typ, numer produkcyjny wyrobu)
4. Urządzenie nie może być naprawiane, konserwowane, rozmontowywane, modyfikowane czy zmieniane przez osobę nieupoważnioną.
5. Jakiegokolwiek wybrakowane urządzenie czy jego wymieniona część przechodzą w posiadanie firmy. Naprawy nie powodują przedłużenia czasu gwarancji.
6. Firma wyraża zgodę na wymianę urządzenia jedynie w przypadku, gdy nie jest możliwe usunięcie usterki.

OGRANICZENIA GWARANCJI

Gwarancja nie obejmuje:

1. Wizyty fachowca związanej z uszkodzeniami wynikłymi z powodu nieprawidłowego transportu, zainstalowania i użytkowania, zaniedbania lub użycia niezatwierdzonych akcesoriów.
2. Ruchome części metalowe oraz inne części wymagające wymiany z powodu naturalnego zużycia (jak np. szklane półki, żarówki).
3. Usterkę wywołanych zaniedbaniem lub lub niedopatrzeniem.
4. Usterkę związanych z nieprzebrzeganiem instrukcji obsługi urządzenia.
5. Usterkę spowodowanych niezgodnym z przeznaczeniem użytkowaniem urządzenia.

TYP URZĄDZENIA – DANE PRODUKCYJNE

Aby Wasza gwarancja była ważna, należy zanotować numer seryjny wyrobu. Jest on wydrukowany na środku naklejki umieszczonej na wewnętrznej stronie drzwi zamrażalnika, po lewej stronie.

Imię i nazwisko:

Data zakupu wyrobu:

Numer seryjny wyrobu:

Sklep, w którym dokonano zakupu:

PYRAMIS POLSKA Sp. zo.o.

ul. Gdanska 28, Czastkow Polski, 05-152 Czosnow, Polska

Tel.: +48 22 751 63 71 | Fax.: +48 22 751 34 69 | info@pyramis.pl | www.pyramis.pl



CZ V zájmu vaší bezpečnosti a pro zajištění správného používání si před instalací a prvním použitím spotřebiče pečlivě přečtěte tento návod k použití včetně rad a upozornění. Aby se předešlo zbytečným chybám a nehodám, je důležité zajistit, aby se všechny osoby používající spotřebič důkladně seznámily s jeho provozem a bezpečnostními prvky. Tyto pokyny si uschovejte a zajištěte, aby zůstaly u spotřebiče i v případě jeho přestěhování nebo prodeje, aby každý, kdo jej používá, byl po celou dobu životnosti řádně informován o používání a bezpečnosti spotřebiče. Pro bezpečnost života a majetku dodržujte opatření uvedená v tomto návodu k obsluze, protože výrobce nenese odpovědnost za škody způsobené misí.

Bezpečnost dětí a ohrožených osob

- Tento spotřebič mohou používat děti ve věku od 8 let a starší a osoby se sníženými fyzickými, smyslovými nebo duševními schopnostmi nebo nedostatkem zkušeností a znalostí, pokud byly pod dohledem nebo byly poučeny o používání spotřebiče bezpečným způsobem a rozumí nebezpečí. zapojený.
- Děti ve věku od 3 do 8 let mohou tento spotřebič vkládat a vykládat.
- Děti by měly být pod dohledem, aby bylo zajištěno, že si se spotřebičem nebudou hrát.
- Čištění a uživatelskou údržbu nesmějí provádět děti, pokud nejsou starší 8 let a nejsou pod dozorem.
- Všechny obaly uchovávejte mimo dosah dětí. Hrozí nebezpečí udušení.
- Pokud spotřebič likvidujete, vytáhněte zástrčku ze zásuvky, přestřihněte připojovací kabel (co nejbližší spotřebiči) a sejměte dvířka, aby hrající si děti neutrpěly úraz elektrickým proudem nebo se do něj nemohly zavřít.
- Pokud má tento spotřebič s magnetickým těsněním dvířek nahradit starší spotřebič s pružinovým zámkem (západkem) na dvířkách nebo víku, ujistěte se, že chybějící pružina bude nepoužitelná, než starý spotřebič zlikvidujete. Tím zabráníte tomu, aby se pro dítě stalo smrtelnou pastí.

Obecná bezpečnost

VAROVÁNÍ! Udržujte větrací otvory v krytu spotřebiče nebo ve vestavěné konstrukci volné.

VAROVÁNÍ! K urychlení procesu odmrazování nepoužívejte mechanická zařízení nebo jiné prostředky, než jaké doporučuje výrobce.

VAROVÁNÍ! Nepoškozujte chladicí okruh.

VAROVÁNÍ! Uvnitř chladicích spotřebičů nepoužívejte jiné elektrické spotřebiče (jako jsou výrobničky zmrzliny), pokud nejsou k tomuto účelu schváleny výrobcem.

VAROVÁNÍ! Nedotýkejte se žárovky, pokud byla zapnutá po dlouhou dobu, protože může být velmi horká¹⁾.

VAROVÁNÍ! Při umísťování spotřebiče dbejte na to, aby nedošlo k zachycení nebo poškození přírodního kabelu.

VAROVÁNÍ! Na zadní straně spotřebiče neumísťujte více přenosných zásuvek nebo napájecích zdrojů.

1) Pokud je v přihrádce světlo.

- V tomto spotřebiči neskladujte výbušné látky, jako jsou aerosolové plechovky s hořlavou hnací látkou.
- Chladivo isobutan (R-600a) je obsaženo v chladicím okruhu spotřebiče, jde o zemní plyn s vysokou ekologickou kompatibilitou, který je přesto hořlavý.
- Během přechodu a instalace spotřebiče se ujistěte, že nedojde k poškození žádné ze součástí chladicího okruhu.
 - Vyhnete se otevřenému ohni a zdrojům vznícení
 - Důkladně vyvětrejte místnost, ve které je spotřebič umístěn
- Je nebezpečné měnit specifikace nebo jakkoli upravovat tento produkt. Jakékoli poškození kabelu může způsobit zkrat, požár a/nebo úraz elektrickým proudem.
- Tento spotřebič je určen k použití v domácnosti a podobných aplikacích, jako je například
 - Kuchyňky pro zaměstnance v obchodech, kancelářích a dalších pracovních prostředích
 - Farmy a klienty v hotelech, motelech a jiných prostředích rezidenčního typu
 - Prostředí typu nocleh se snídaní
 - Catering a podobné nemaloobchodní aplikace.

VAROVÁNÍ! Jakékoli elektrické součásti (zástrčka, napájecí kabel, kompresor atd.) musí být vyměněn certifikovaným servisním zástupcem nebo kvalifikovaným servisním personálem.

VAROVÁNÍ! Žárovka dodávaná s tímto spotřebičem je „žárovka pro speciální použití“ použitelná pouze s dodaným spotřebičem. Tato „lampa pro speciální použití“ není použitelná pro domácí osvětlení¹⁾.

- Napájecí kabel se nesmí prodlužovat.
- Ujistěte se, že zástrčka není přimáčknutá nebo poškozená zadní částí spotřebiče. Přimáčknutá nebo poškozená zástrčka se může přehřát a způsobit požár.
- Ujistěte se, že se můžete dostat k síťové zástrčce spotřebiče.
- Netahejte za síťový kabel.
- Pokud je zásuvka napájecí zástrčky uvolněná, zástrčku nezasunujte. Hrozí nebezpečí úrazu elektrickým proudem nebo požáru.
- Spotřebič nesmíte provozovat bez lampy.
- Tento spotřebič je těžký. Při přemísťování je třeba dávat pozor.
- Pokud máte vlhké/mokré ruce, nevyjímejte a nedotýkejte se předmětů z mrazicího oddílu, protože by mohlo dojít k odřeninám pokožky nebo popálení mrazem/mrazem.
- Vyvarujte se dlouhodobému vystavení spotřebiče přímému slunečnímu záření.

Denní použití

- Nepokládejte horké na plastové části spotřebiče.
- Neumísťujte potraviny přímo k zadní stěně.
- Zmrazené potraviny se po rozmrazení nesmí znovu zmrazovat²⁾.
- Zabalené zmrazené potraviny skladujte v souladu s pokyny výrobce zmrazených potravin²⁾.
- Doporučení výrobce zařízení pro skladování by měla být přísně dodržována. Viz příslušné pokyny.
- Neumísťujte do mrazicího oddílu perlivé nápoje, protože to vytváří tlak na nádobu, což může způsobit její explozi a poškození spotřebiče²⁾.
- Nanuky mohou způsobit omrzliny, pokud je konzumujete přímo ze spotřebiče²⁾.
- Abyste zabránili kontaminaci potravin, dodržujte prosím následující pokyny

1) Pokud je v příhrádce světlo.

2) Pokud je k dispozici mrazicí příhrádka.

- Otevření dvířek na delší dobu může způsobit výrazné zvýšení teploty v oddílech spotřebiče.
- Pravidelně čistěte povrchy, které mohou přijít do styku s potravinami, a přístupné drenážní systémy.
- Nádrže na čistou vodu, pokud nebyly používány po dobu 48 hodin, propláchněte vodní systém připojený k přívodu vody, pokud nebyla voda odebírána po dobu 5 dnů.
- Syrové maso a ryby skladujte ve vhodných nádobách v chladničce, aby se nedostalo do kontaktu s jinými potravinami a nekapalo na ně.
- Dvuhvězdičkové přihrádky na mražené potraviny (pokud jsou ve spotřebiči k dispozici) jsou vhodné pro uchovávání předmražených potravin, skladování nebo výrobu zmrzliny a výrobu ledových kostek.
- Jedno-, dvou- a tříhvězdičkové oddíly (pokud jsou ve spotřebiči přítomny) nejsou vhodné pro zmrazování čerstvých potravin.
- Pokud spotřebič necháte delší dobu prázdný, vypněte jej, odmrázte, vyčistěte, vysušte a ponechte dvířka otevřená, aby se ve spotřebiči nevytvořila montáž.

Péče a čištění

- Před údržbou spotřebič vypněte a vytáhněte síťovou zástrčku ze síťové zásuvky.
- Nečistěte spotřebič kovovými předměty.
- K odstranění námrazy ze spotřebiče nepoužívejte ostré předměty. Použijte plastovou škrabku²⁾.
- Pravidelně kontrolujte odtok v chladničce, zda neobsahuje rozmrazenou vodu. V případě potřeby vyčistěte odtok. Pokud je odtok ucpaný, voda se bude shromažďovat ve spodní části spotřebiče³⁾.

Instalace

Důležité! Pro elektrické připojení pečlivě dodržujte pokyny uvedené v konkrétních odstavcích.

- Spotřebič vybalte a zkontrolujte, zda není poškozen. Nepřipojujte spotřebič, pokud je poškozený. Případné škody ihned nahlase na místě, kde jste jej zakoupili. V takovém případě uschovejte obal.
- Před připojením spotřebiče je vhodné počkat alespoň čtyři hodiny, aby mohl olej stéct zpět do kompresoru.
- Kolem spotřebiče by měla být zajištěna dostatečná cirkulace vzduchu, její nedostatek vede k přehřívání. Pro dosažení dostatečného větrání dodržujte pokyny týkající se instalace.
- Pokud je to možné, distanční vložky produktu by měly být u stěny, aby se zabránilo dotyku nebo zachycení teplých částí (kompresor, kondenzátor), aby se zabránilo možnému popálení.
- Spotřebič nesmí být umístěn v blízkosti radiátorů nebo sporáků.
- Po instalaci spotřebiče se ujistěte, že je síťová zástrčka přístupná.

Servis

- Jakékoli elektrické práce potřebné k provedení servisu spotřebiče by měl provádět kvalifikovaný elektrikář nebo kompetentní osoba.
- Tento výrobek musí být servisován autorizovaným servisním střediskem a musí být používány pouze originální náhradní díly.

2) Pokud je k dispozici mrazicí přihrádka.

3) Pokud je k dispozici přihrádka na čerstvé potraviny.

Úspora energie

- Do spotřebiče nevkládejte horké potraviny
- Nebalte potraviny blízko sebe, protože to brání cirkulaci vzduchu
- Ujistěte se, že se jídlo nedotýká zadní části přihrádky (přihrádek)
- Pokud vypadne elektrina, neotvírejte dveře
- Neotevírejte často dveře
- Nenechávejte dveře otevřené příliš dlouho
- Nenastavujte termostat na překročení nízkých teplot
- Veškeré příslušenství, jako jsou zásuvky, police, balkony, by tam měly být kvůli nižší spotřebě energie

Ochrana životního prostředí



Tento spotřebič neobsahuje plyny, které by mohly poškodit ozónovou vrstvu, ať už v chladicím okruhu, ani v izolačních materiálech. Spotřebič se nesmí likvidovat společně s městským odpadem a odpadky. Izolační pěna obsahuje hořlavé plyny: spotřebič musí být zlikvidován v souladu s předpisy pro spotřebiče, které získáte od místních úřadů. Zabraňte poškození chladicí jednotky, zejména výměníku tepla. Materiály použité na tomto spotřebiči označeném symbolem  jsou recyklovatelné.



Symbol na produktu nebo na jeho obalu znamená, že s tímto produktem nelze zacházet jako s domovním odpadem. Místo toho by měl být odevzdán na příslušné sběrné místo pro recyklaci elektrických a elektronických zařízení. Zajištěním správné likvidace tohoto výrobku pomůžete předcházet potenciálním negativním dopadům na životní prostředí a lidské zdraví, které by jinak mohly být způsobeny nesprávnou likvidací tohoto výrobku. Pro podrobnější informace o recyklaci tohoto produktu se prosím obraťte na místní úřad, službu pro likvidaci domovního odpadu nebo obchod, kde jste produkt zakoupili.

Obalové materiály

Materiály se symbolem  jsou recyklovatelné.

Obal vyhodte do vhodných sběrných nádob k recyklaci.

Likvidace spotřebiče

1. Vytáhněte síťovou zástrčku ze síťové zásuvky.
2. Odřízněte síťový kabel a zlikvidujte jej.



VAROVÁNÍ! Při používání, servisu a likvidaci spotřebiče věnujte pozornost symbolu podobnému levé straně, který je umístěn na zadní straně spotřebiče (zadní panel nebo kompresor) a má žlutou nebo oranžovou barvu. Je to výstražný symbol nebezpečí požáru. V potrubí chladiva a kompresoru jsou hořlavé materiály. Během používání, servisu a instalace likvidace se prosím držte daleko od zdroje ohně.

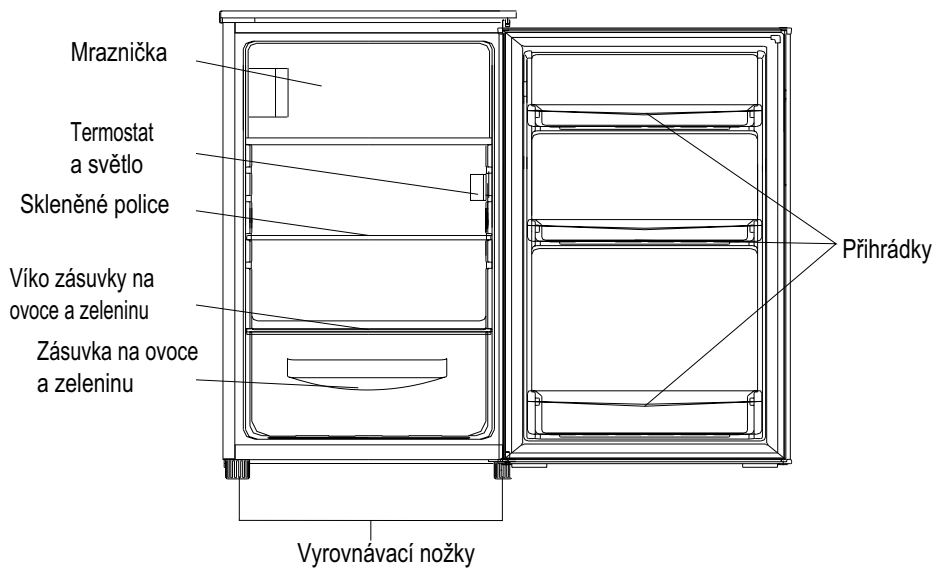

*Poznámka: Výše uvedený obrázek je pouze orientační. Skutečný spotřebič je pravděpodobně jiný.

Polohování

Nainstalujte tento spotřebič na místo, kde okolní teplota odpovídá klimatické třídě uvedené na typovém štítku spotřebiče: pro chladicí spotřebiče s klimatickou třídou:

- Rozšířená mírná teplota: tento chladicí spotřebič je určen k použití při okolních teplotách v rozmezí od 10 °C do 32 °C (SN)
- Teplota: tento chladicí spotřebič je určen k použití při okolních teplotách v rozmezí od 16 °C do 32 °C (N)
- Subtropické: tento chladicí spotřebič je určen k použití při okolních teplotách v rozmezí od 16 °C do 38 °C (ST)
- Tropické: tento chladicí spotřebič je určen k použití při okolních teplotách v rozmezí od 16 °C do 43 °C (T)

Umístění

Spotřebič by měl být instalován v dostatečné vzdálenosti od zdrojů tepla, jako jsou radiátory, kotle, přímé sluneční světlo atd. Zajistěte, aby vzduch mohl volně cirkulovat kolem zadní části skříně. Pro zajištění nejlepšího výkonu, pokud je spotřebič umístěn pod převislou stěnou, musí být minimální vzdálenost mezi horní částí skříně a nástěnnou jednotkou alespoň 50 mm. V ideálním případě by však spotřebič neměl být umístěn pod převislými stěnami. Přesné vyrovnaní je zajištěno jednou nebo více nastavitelnými nožičkami na základně skříně. Tato chladnička není určena k použití jako vestavěný spotřebič.

VAROVÁNÍ! Spotřebič musí být možné odpojit od síťového napájení, zástrčka proto musí být po instalaci snadno přístupná.

Elektrické připojení

Před připojením do zásuvky se ujistěte, že napětí a frekvence uvedené na typovém štítku odpovídají vašemu domácímu napájecímu zdroji. Spotřebič musí být uzemněn. Zástrčka napájecího kabelu je pro tento účel opatřena kontaktem. Není-li domácí zásuvka uzemněna, připojte spotřebič k samostatnému uzemnění v souladu s platnými předpisy a poraďte se s kvalifikovaným elektrikářem. Výrobce odmítá veškerou odpovědnost, pokud nebudou dodržována výše uvedená bezpečnostní opatření. Tento spotřebič odpovídá směrnici E.E.C. směrnice.

Reverzibilita dveří

Potřebné nářadí: křížový šroubovák, plochý šroubovák, šestihranný klíč.

- Ujistěte se, že je jednotka odpojená a prázdná.
- Pro sejmutí dveří je nutné naklonit jednotku dozadu. Jednotku byste měli opřít o něco pevného, aby během procesu otáčení dveří neklouzalo.
- Všechny demontované díly je třeba uložit, abyste mohli provést opětovnou instalaci dveří.
- Nepokládejte jednotku naplocho, mohlo by dojít k poškození chladicího systému.
- Je lepší, aby s jednotkou během montáže manipulovali 2 osoby.

1. Odšroubujte dva šrouby na zadní straně horního krytu.

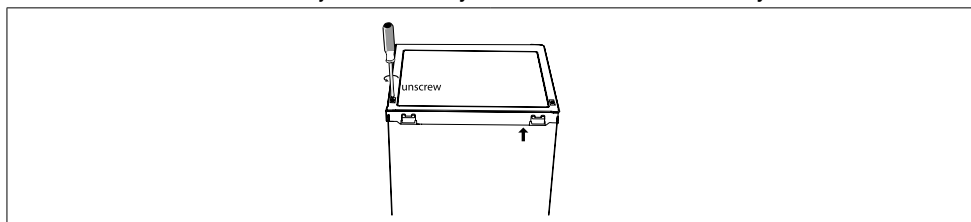

2. Odstraňte horní kryt a odložte jej stranou.

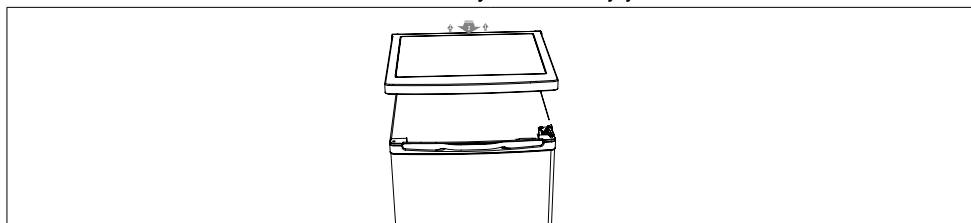

3. Odšroubujte horní pant a poté vyjměte dvířka a položte je na měkkou podložku, aby se nepoškrábaly.

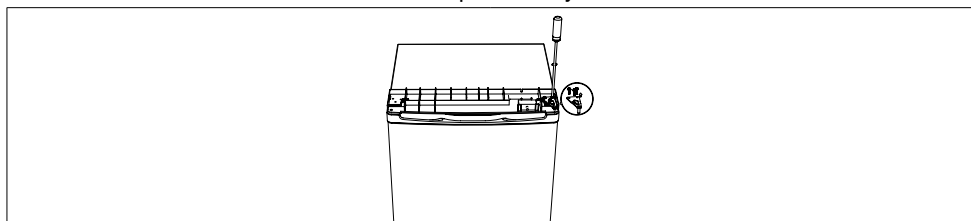

4. Odšroubujte spodní pant dveří mrazničky. Poté sejměte dvířka a položte je na měkkou podložku, aby nedošlo k jejich poškrábání.

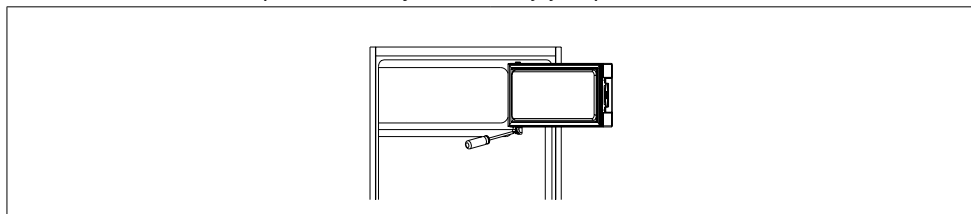

5. Přesuňte držák dveří z levé strany na pravou stranu.

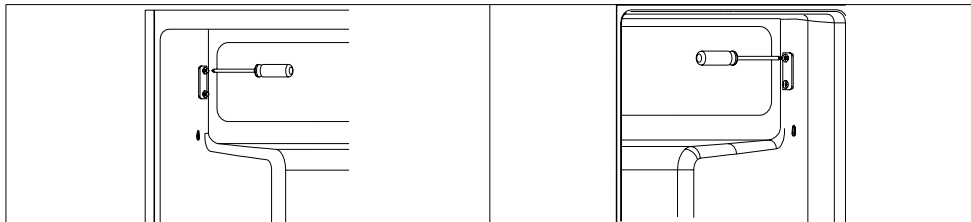

6. Přesuňte kryt otvoru pantu z levé strany na pravou stranu.

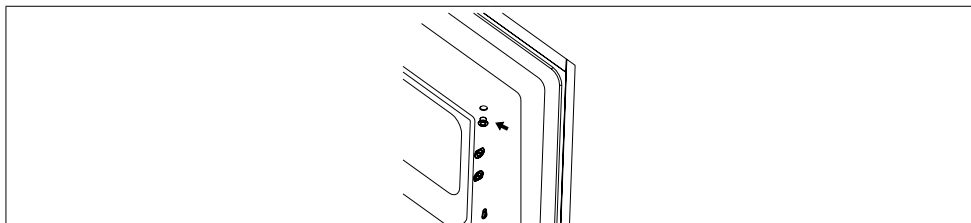

7. Otočte dvířka mrazničky a umístěte stranu pantů na levou stranu. A poté připevněte dveře držákem.

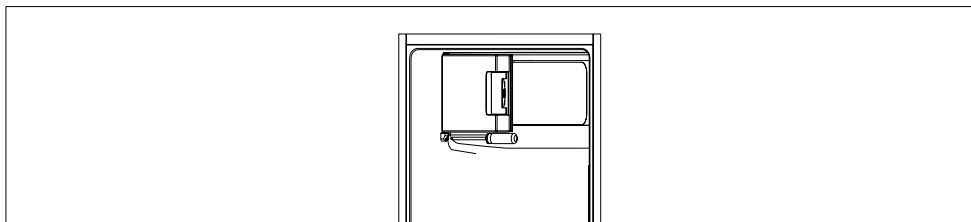

8. Odšroubujte spodní závěs. Poté sejměte nastavitelné nožičky z obou stran.

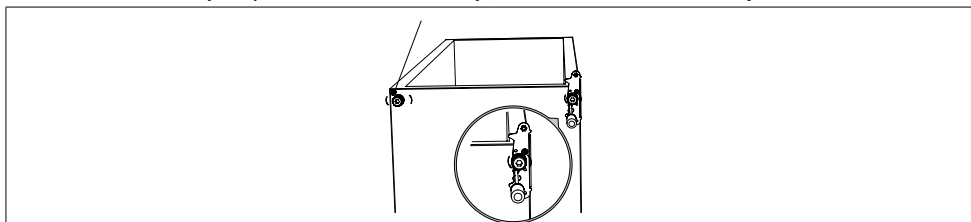

9. Odšroubujte a vyjměte čep spodního závěsu, otočte držák a vyměňte jej.

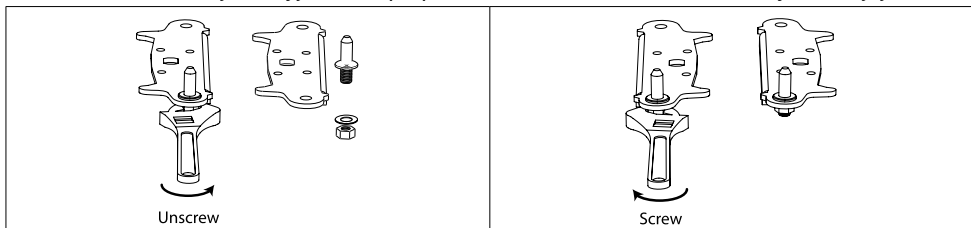

10. Namontujte zpět držák uchycující čep spodního závěsu. Vyměňte obě nastavitelné nožičky.

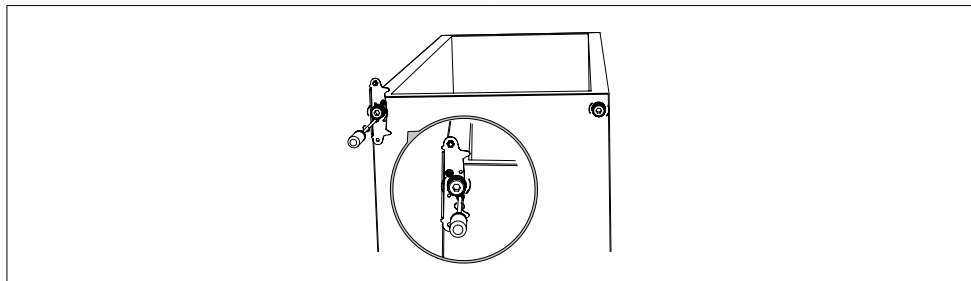

11. Nasadte dveře zpět. Před konečným utažením horního závěsu se ujistěte, že jsou dvířka vyrovnaná vodorovně a svisle, aby bylo těsnění na všech stranách uzavřeno.

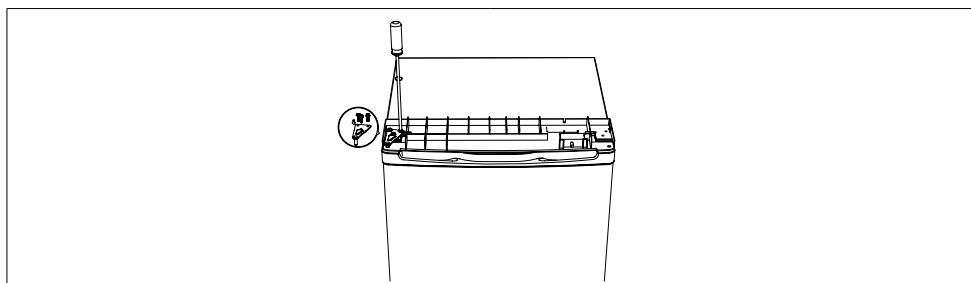

12. Nasadte horní kryt a upevněte jej 2 šrouby na zadní straně.

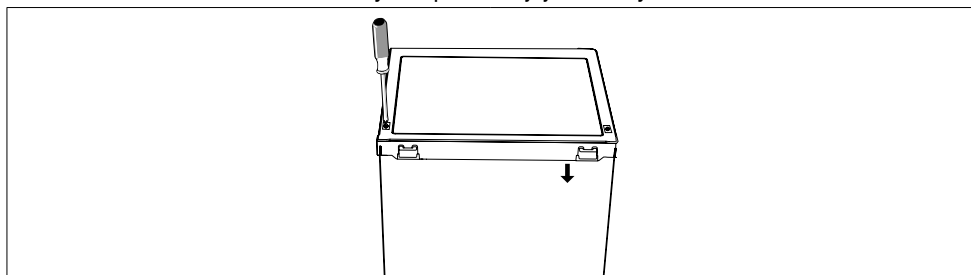

13. Oddělte těsnění dveří chladničky a mrazničky a po otočení je připevněte.

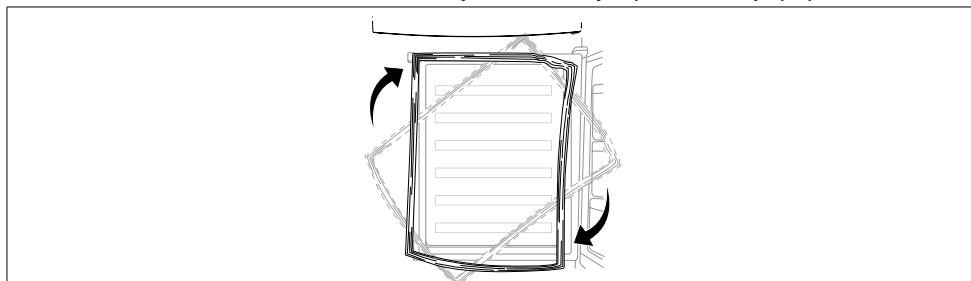

Nainstalujte vnější kliku dveří (pokud je k dispozici vnější klikka)

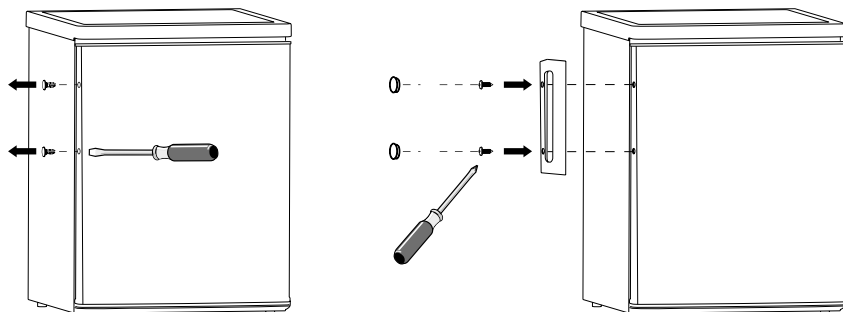

Požadavek na prostor

- Udržujte dostatečný prostor dveří otevřený.
- Ponechte mezeru alespoň 50 mm na obou stranách a vzadu.

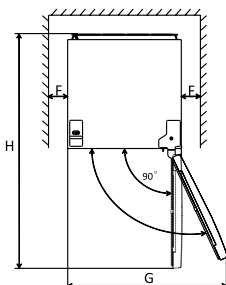
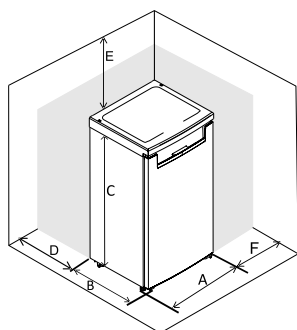

	FN2-451	FN2-471
A	600	600
B	685	685
C	1850	1950
D	min=50	min=50
E	min=50	min=50
F	min=50	min=50
G	1200	1200
H	1285	1285
L	135°	135°

Vyrovňání jednotky

Chcete-li to provést, nastavte dvě vyrovnávací nožičky na přední straně jednotky. Pokud jednotka není ve vodorovné poloze, dvířka a magnetické těsnění nebudou správně zakryty.

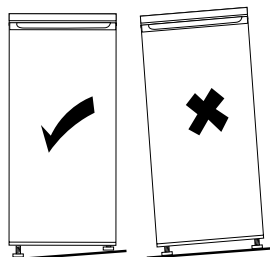
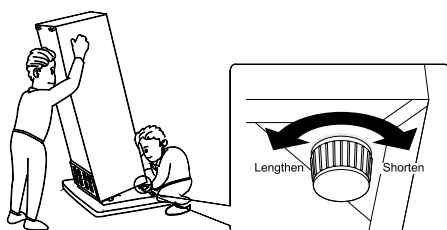

První použití

Čištění interiéru

Před prvním použitím spotřebiče umyjte vnitřek a veškeré vnitřní příslušenství vlažnou vodou s trochou neutrálního mýdla, abyste odstranili typický zápach zbrusu nového výrobku, poté důkladně osušte.

Důležité! Nepoužívejte čisticí prostředky nebo abrazivní prášky, protože by poškodily povrch.

Nastavení teploty

- Zapojte svůj spotřebič. Vnitřní teplota je řízena termostatem. K dispozici je 8 nastavení. 1 je nejteplejší nastavení a 7 je nejchladnější nastavení a O je vypnuto.
- Spotřebič nemusí pracovat při správné teplotě, pokud je ve velmi horkém prostředí nebo pokud často otevíráte dveře.

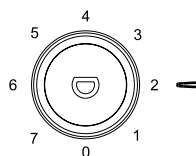

Denní použití

Umístěte různé potraviny do různých oddílů podle tabulky níže

Chladicí oddíl	Druh jídla
Dveře nebo balkony oddílu chladničky	<ul style="list-style-type: none"> • Potraviny s přírodními konzervačními látkami, jako jsou džemy, džusy, nápoje, koření. • Neskladujte potraviny podléhající rychlé zkáze.
Crisper zásuvka	<ul style="list-style-type: none"> • Ovoce, bylinky a zelenina by měly být umístěny odděleně do chrumkavého koše. • V lednici neskladujte banány, cibuli, brambory, česnek.
Police lednice – střední	<ul style="list-style-type: none"> • Mléčné výrobky, vejce.
Police lednice – horní	<ul style="list-style-type: none"> • Potraviny, které nepotřebují vařit, jako jsou jídla k přímé spotřebě, lahůdky, zbytky.
Zásuvka(y)/police mrazáku	<ul style="list-style-type: none"> • Potraviny pro dlouhodobé skladování. • Spodní zásuvka/police na syrové maso, drůbež, ryby. • Střední zásuvka/police na mraženou zeleninu, chipsy. • Horní zásuvka/police na zmrzlinu, mražené ovoce, mražené pečivo.

Tato chladnička není vhodná pro zmrazování potravin.

Zmrazování čerstvých potravin

- Mrazicí oddíl je vhodný pro zmrazování čerstvých potravin a uchovávání zmrazených a hluboce zmrazených potravin po dlouhou dobu.
- Vložte čerstvé potraviny ke zmrazení do spodního oddílu.
- Maximální množství potravin, které lze zmrazit za 24 hodin, je uvedeno na typovém štítku.
- Proces zmrazování trvá 24 hodin: během této doby nepřidávejte další potraviny ke zmrazení.

Uchování zmrazených potravin

Při prvním spuštění nebo po určité době odstavení. Před vložením výrobku do přihrádky nechte spotřebič běžet alespoň 2 hodiny na vyšší nastavení.

Důležité! V případě náhodného rozmrazování, například když bylo napájení vypnuto déle, než je hodnota uvedená v tabulce technických parametrů pod „dobou kynutí“, musí být rozmrazené potraviny rychle spotřebovány nebo okamžitě uvařeny a poté znovu zmrazeny (po uvaření).

Rozmrazování

Hluboce zmrazené nebo zmrazené potraviny lze před použitím rozmrazit v mrazicím oddílu nebo při pokojové teplotě v závislosti na čase, který je pro tuto operaci k dispozici. Malé kousky lze dokonce vařit ještě zmrazené přímo z mrazničky. V tomto případě bude vaření trvat déle.

Kostka ledu

Tento spotřebič může být vybaven jednou nebo více kostkami ledu pro výrobu ledu.

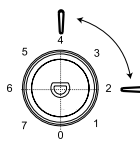
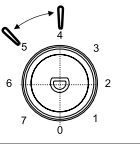
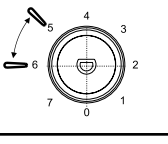
Doporučení pro nastavení teploty		
Teplota prostředí	Mrazicí přihrádka	Chladnička
Léto	L	
		Stanoveny na 2~4
Normální	L	
		Stanoveny na 4~5
Zima	L	
		Stanoveny na 5~6

Výše uvedené informace poskytují uživatelům doporučení pro nastavení teploty.

Dopad na skladování potravin

- Při doporučeném nastavení není nejlepší doba skladování chladničky delší než 3 dny.
- Při doporučeném nastavení není nejlepší skladovací doba mrazničky delší než 1 měsíc.
- Nejlepší doba skladování se může zkrátit při jiném nastavení.

Příslušenství

Posuvné police

Stěny chladničky jsou vybaveny řadou pojezdů, takže police lze umístit podle potřeby.

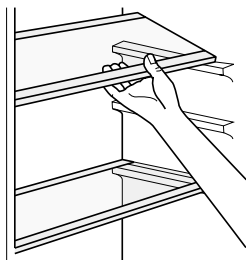

Umístění dveřních balkonů

Dveřní balkony lze pro čištění rozebrat. Demontáž provedete následovně: postupně tahejte balkon ve směru šipek, dokud se neuvolní, po vyčištění jej umístíte zpět.



Užitečné rady a tipy

Abychom vám pomohli co nejlépe využít proces zmrazování, uvádíme několik důležitých rad:

- Maximální množství potravin, které lze zmrazit za 24 hodin, je uveden na typovém štítku.
- Proces zmrazování trvá 24 hodin. Během této doby by se neměly přidávat žádné další potraviny ke zmrazení.
- Zmrazujte pouze potraviny nejvyšší kvality, čerstvé a důkladně očištěné.

- Potraviny připravujte v malých porcích, aby bylo možné rychle a úplně zmrazit a aby bylo možné následně rozmrazit pouze požadované množství.
- Zabalte potraviny do hliníkové fólie nebo polyethylenu a ujistěte se, že jsou obaly vzduchotěsné.
- Nedovoďte, aby se čerstvé, nezmrazené potraviny dotýkaly již zmrazených potravin, aby nedošlo ke zvýšení jejich teploty.
- Chudé potraviny se skladují lépe a déle než tučné; sůl snižuje trvanlivost potravin.
- Vodová zmrzlina, pokud je spotřebována ihned po vyjmutí z mrazicího oddílu, může způsobit popálení pokožky mrazem.
- Doporučuje se uvést datum zmrazení na každém jednotlivém balení, abyste jej mohli vyjmout z mrazicího oddílu, mohlo by dojít k popálení pokožky mrazem.
- Doporučuje se uvést datum zmrazení na každém jednotlivém balení, abyste měli přehled o době skladování.

Rady pro skladování mražených potravin

Abyste dosáhli co nejlepšího výkonu tohoto spotřebiče, měli byste se ujistit, že komerčně zmrazené potraviny byly prodejcem náležitě skladovány, zajistit, aby byly zmrazené potraviny přeneseny z obchodu s potravinami do mrazničky v co nejkratší době, neotvírat často dvířka nebo ji nechte otevřenou déle, než je nezbytně nutné. Po rozmrazení se potraviny rychle kazí a nelze je znovu zmrazit. Nepřekračujte dobu skladování uvedenou výrobcem potravin.

Rady pro chlazení

Užitečné rady:

- Vyrobté (všechny druhy): zabalte do polyetylenových sáčků a položte na skleněné police nad zásuvkou na zeleninu.
- Pro jistotu takto skladujte maximálně jeden nebo dva dny.
- Vařená jídla, studená jídla atd.: tyto by měly být zakryté a mohou být umístěny na libovolném místě.
- Ovoce a zelenina: tyto by měly být důkladně vyčištěny a umístěny do speciálních přiložených zásuvek.
- Máslo a sýr: tyto by měly být umístěny ve speciálních vzduchotěsných nádobách nebo zabaleny do hliníkové fólie nebo polyetylenových sáčků, aby bylo vyloučeno co nejvíce vzduchu.
- Láhev na mléko: měla by mít uzávěr a měla by být uložena na balkónech na dveřích.
- Banány, brambory, cibule a česnek, pokud nejsou zabalené, nesmí být uchovávány v lednici.

Čištění

Z hygienických důvodů je třeba vnitřek spotřebiče včetně vnitřního příslušenství pravidelně čistit.

Pozor! Během čištění nesmí být spotřebič připojen k síti. Nebezpečí úrazu elektrickým proudem! Před čištěním spotřebič vypněte a vytáhněte zástrčku ze sítě, nebo vypněte nebo vypněte jistič či pojistku. Nikdy nečistěte spotřebič parním čističem. V elektrických součástech by se mohla nahromadit vlhkost, nebezpečí úrazu elektrickým proudem! Horké páry mohou vést k poškození plastových dílů. Před opětovným uvedením do provozu musí být spotřebič suchý.

Důležité! Éterické oleje a organická rozpouštědla mohou napadat plastové díly, např. citronová šťáva nebo šťáva z pomerančové kůry, kyselina máselná, čisticí prostředek obsahující kyselinu octovou.

- Nedovolte, aby se takové látky dostaly do kontaktu s částmi spotřebiče.
- Nepoužívejte žádné abrazivní čisticí prostředky.
- Vyměňte potraviny z mrazničky. Skladujte je na chladném místě, dobře zakryté.
- Vypněte spotřebič a vytáhněte zástrčku ze sítě, nebo vypněte nebo vypněte jistič pojistky.
- Vyčistěte spotřebič a vnitřní příslušenství hadříkem a vlažnou vodou. Po vyčištění otřete čistou vodou a osušte.
- Poté, co je vše suché, uveďte zařízení zpět do provozu.

Odmrazování mrazničky

Mrazicí oddíl se však postupně zakryje námrazou. Toto by mělo být odstraněno. Nikdy nepoužívejte ostré kovové nástroje k seškrabování námrazy z výparníku, mohli byste jej poškodit.

Když však led na vnitřní vložce zhoustne, proveďte úplné odmrazení jako kolegové:

- Vytáhněte zástrčku ze zásuvky.
- Vyměňte všechny uložené potraviny, zabalte je do několika vrstev novin a dejte na chladné místo.
- Nechte dvířka otevřená a pod spotřebič umístěte umyvadlo, abyste shromáždili rozmrazenou vodu.
- Po dokončení odmrazování vnitřek důkladně vysušte.
- Chcete-li spotřebič znovu spustit, vyměňte zástrčku ze zásuvky.

Vyměňte lampu

Vnitřní osvětlení je typu LED. Chcete-li lampu vyměnit, kontaktujte kvalifikovaného technika.



Chybové kódy

Pokud dojde k chybě, LED dioda několikrát zabliká, jak je uvedeno v tabulce níže.

Způsobit	LED osvětlení interiéru bliká
Selhání knoflíku regulace teploty	1x
Porucha snímače teploty odmrazování	2x

Odstraňování problémů

Pozor! Před odstraňováním závad odpojte napájení. Odstraňování závad, které nejsou v tomto návodu, smí provádět pouze kvalifikovaný elektrikář nebo kompetentní osoba.

Důležité! Při běžném používání se ozývají zvuky (kompresor, cirkulace chladiva)

Problém	Možná příčina	Řešení
Spotřebič nefunguje	Knoflík regulace teploty je nastaven na nejnižší teplotu	Nastavte knoflík na jiném spínači na spotřebiči
	Síťová zástrčka není zapojena nebo je uvolněná	Zasuňte síťovou zástrčku
	Pojistka je spálená nebo je vadná	Zkontrolujte pojistku, v případě potřeby ji vyměňte
	Zásuvka je vadná	Poruchy sítě musí opravit elektrikář
Spotřebič příliš zamrzá nebo chladí	Teplota je nastavena na příliš nízkou teplotu nebo spotřebič běží na nejnižší teplotu	Otočte regulátor teploty dočasně na vyšší teplotu
Jídlo není dostatečně zmrazené	Teplota není správně nastavena	Podívejte se prosím do části Nastavení počáteční teploty
	Dveře byly otevřené po delší dobu	Dveře otevírejte pouze na nezbytně nutnou dobu
	Během posledních 24 hodin bylo do spotřebiče vloženo velké množství teplých potravin	Dočasně nastavte regulaci teploty na nižší teplotu
	Spotřebič je blízko zdroje tepla	Podívejte se prosím do sekce umístění instalace
Silná námraza na těsnění dveří	Těsnění dveří není vzduchotěsné	Opatrně zahřejte netěsné části těsnění dvířek fénem (na chladné nastavení). Zároveň ručně vytvarujte zahřáté těsnění dveří tak, aby správně sedělo
Neobvyklé zvuky	Spotřebič není na úrovni	Znovu upravte nohy
	Spotřebič se dotýká stěny nebo jiných předmětů	Spotřebič mírně přesuňte
	Komponenta, např. trubka na zadní straně spotřebiče se dotýká jiné části spotřebiče nebo stěny	V případě potřeby součást opatrně ohněte, aby nepřekážela
Voda na podlaze	Otvor pro odvod vody je ucpaný	Viz část Čištění a péče
Boční panely jsou horké	To je normální. Teplosměnné díly jsou na bocích	V případě potřeby si vezměte rukavice na dotykové strany

Pokud se závada objeví znovu, kontaktujte servisní středisko. Tyto údaje jsou nezbytné, aby vám pomohly rychle a správně.



PYRAMIS

ZÁRUČNÍ KARTA

Vážení zákazníci,

Gratuluje k zakoupení dalšího vysoce kvalitního produktu PYRAMIS. Aby byly zaručeny prvotřídní standardy kvality tohoto produktu, byly použity ty nejlepší materiály a kvalita kontrolní monitorování bylo prováděno v každé fázi výrobního procesu. Abyste zajistili, že budete mít po celý život dobrý servis, přečtěte si prosím specifikace produktu a dodržujte všechny rady v návodu k použití pečlivě.

POZOR

Tento záruční list musí být vyplněn a uchován kupujícím v dobrém stavu, aby se na něm mohl zobrazit požadavek na kvalifikovaného technika. Následující záruka platí 24 měsíců na motor (kompresor) a zbytek vnitřních dílů. Pokud je zjištěna a uznána vadná funkce spotřebiče, která může být způsobena výrobní vadou během této záruční doby se společnost zavazuje uvést spotřebič do řádného funkčního stavu v souladu s výrobními specifikacemi. Spotřebič bude opraven nebo bude vyměněn jakákoli jeho vadný díl bez nákladů pro spotřebitele za opravu práce, náhradní díly nebo převoz spotřebiče do firemních dílen.

ZÁRUČNÍ PODMÍNKY

1. Spotřebič musí být správně nainstalován autorizovaným technikem v souladu s pokyny na instalaci a s informacemi uvedenými v tabulce specifikací spotřebiče.
2. Tento spotřebič je určen pouze pro domácí použití. Veškeré práce související s instalací a připojením spotřebiče k napájecí ze sítě, provoz a běžná údržba musí být prováděny plně v souladu s pokyny obsažené v Návodu k instalaci a obsluze.
3. Datum nákupu se prokazuje předložením ověřeného nákupního poukazu (faktury nebo pokladního dokladu), den datumu nákupu, jméno prodejce a identifikační údaje spotřebiče (typ, výroba produktu)
4. číslo musí být jasně viditelné.
5. Spotřebič nesmí být opravován, udržován, pozměňován, rozebírán nebo s ním manipulován neoprávněnou osobou. Jakýkoli vyměněný vadný spotřebič nebo vyměněný díl se stává majetkem společnosti. Záruční lhůta se v důsledku oprav neprodlužuje.
6. Výměnu spotřebiče schválí společnost pouze v případech, kdy je provedena řádná oprava poškození se ukáže jako nemožné.

ZÁRUČNÍ OMEZENÍ

Záruka se nevztahuje na:

1. Návštěvu technika na škody způsobené nesprávnou přepravou, instalací nebo provozem, nedbalostí nebo použitím neschválených dílů.
2. Odnímatelné díly vyrobené z kovu a jakékoli další díly vyžadující výměnu z důvodu opotřebení (tj. skleněné police, lampy).
3. Škody vzniklé z nedbalosti nebo nepozornosti.
4. Poškození způsobené nedodržením návodu k obsluze spotřebiče.
5. Poškození způsobené provozem spotřebiče jinak, než je uvedeno.

TYP SPOTŘEBIČE - VÝROBNÍ ÚDAJE

Aby byla vaše záruka platná, je nezbytné, abyste si zapsali sériové číslo produktu.

Toto je vytištěno ve středu nálepky, která je umístěna na vnitřní straně dveří mrazničky vlevo.

Jméno a příjmení:

Datum nákupu spotřebiče:

Sériové číslo produktu:

Koupeno od:

Pyramis CZ - Kitchen & Bathroom Products, s.r.o.

Rybná 716/24, 110 00 Praha 1 Staré Město, Česká Republika

Tel./fax: +420 558 675 035 | info@pyramis.cz | www.pyramis.cz





PYRAMIS METALLOURGIA A.E.

17th km Old National Road Thessaloniki - Serres
P.O. Box 10 278
54110, Thessaloniki
Greece

Tel.: +30 23940 56751
Fax.: +30 23940 56745

exportsales@pyramis.gr
www.pyramisgroup.com